

Инструкция по эксплуатации

Сетевая камера

Модель № Серии WV-SW550
Серии WV-SP500
Серии WV-SF540
Серии WV-SF530

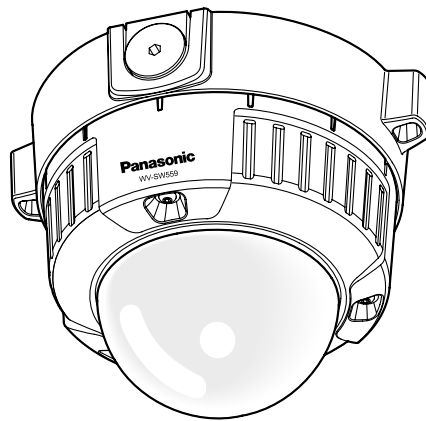

WV-SW559



WV-SF539

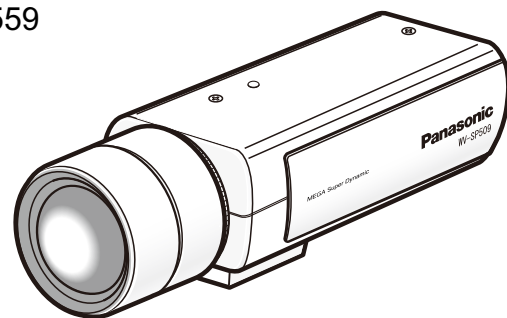

WV-SP509

(Объектив – опция для WV-SP509.)

Данная инструкция охватывает модели: Серии WV-SW550 (WV-SW559, WV-SW558, WV-SW559E, WV-SW558E), Серии WV-SP500 (WV-SP509, WV-SP508, WV-SP509E, WV-SP508E), Серии WV-SF540 (WV-SF549, WV-SF548, WV-SF549E, WV-SF548E), и Серии WV-SF530 (WV-SF539, WV-SF538, WV-SF539E, WV-SF538E).

Прежде чем приступить к подсоединению или управлению настоящим изделием, следует тщательно изучить настоящую инструкцию и сохранить ее для будущего использования.

В некоторых описаниях настоящей инструкции номер модели фигурирует в сокращенной форме.



Предисловие

Об инструкции для пользователя

Имеются 2 комплекта инструкции по эксплуатации WV-SW559, WV-SW558, WV-SP509, WV-SP508, WV-SF549, WV-SF548, WV-SF539, WV-SF538 (P-модель), WV-SW559E, WV-SW558E, WV-SP509E, WV-SP508E, WV-SF549E, WV-SF548E, WV-SF539E, WV-SF538E (E-модель), как показано ниже.

- Руководство по монтажу: Посвящено пояснению порядка монтажа и подключения устройств. В случае использования WV-SW559/WV-SW559E или WV-SW558/WV-SW558E см. Руководство по монтажу WV-SW559/WV-SW558/WV-SW559E/WV-SW558E. В случае использования WV-SP509/WV-SP509E или WV-SP508/WV-SP508E см. Руководство по монтажу WV-SP509/WV-SP508/WV-SP509E/WV-SP508E. В случае использования WV-SF549/WV-SF549E, WV-SF548/WV-SF548E, WV-SF539/WV-SF539E, или WV-SF538/WV-SF538E, см. Руководство по монтажу WV-SF549/WV-SF548/WV-SF539/WV-SF538/WV-SF549E/WV-SF548E/WV-SF539E/WV-SF538E.
- Инструкции по эксплуатации: Посвящена пояснению порядка выполнения настроек и управления настоящей камерой. Данная инструкция по эксплуатации охватывает модели: WV-SW559, WV-SW558, WV-SP509, WV-SP508, WV-SF549, WV-SF548, WV-SF539, WV-SF538, WV-SW559E, WV-SW558E, WV-SP509E, WV-SP508E, WV-SF549E, WV-SF548E, WV-SF539E, WV-SF538E.

В некоторых описаниях настоящей инструкции номер модели фигурирует в сокращенной форме. Экраны, встречающиеся в настоящей инструкции по эксплуатации, относятся к WV-SW559 (P-модель). В зависимости от применяемой модели экраны, показанные для пояснения, могут отличаться от действительных экранов камеры.

Об условном обозначении

При описании функций, отведенных только для определенных моделей, используется следующее условное обозначение.

Функции без условного обозначения поддерживаются всеми моделями.

- Ⓢ**WV559** : Функции с данным обозначением могут применяться при использовании мод. WV-SW559.
- Ⓢ**WV558** : Функции с данным обозначением могут применяться при использовании мод. WV-SW558.
- Ⓢ**SP509** : Функции с данным обозначением могут применяться при использовании мод. WV-SP509.
- Ⓢ**SP508** : Функции с данным обозначением могут применяться при использовании мод. WV-SP508.
- Ⓢ**SF549** : Функции с данным обозначением могут применяться при использовании мод. WV-SF549.
- Ⓢ**SF548** : Функции с данным обозначением могут применяться при использовании мод. WV-SF548.
- Ⓢ**SF539** : Функции с данным обозначением могут применяться при использовании мод. WV-SF539.
- Ⓢ**SF538** : Функции с данным обозначением могут применяться при использовании мод. WV-SF538.

Торговые знаки и зарегистрированные торговые знаки

- Microsoft, Windows, Windows Vista, Windows Media, Internet Explorer, ActiveX и DirectX являются зарегистрированными торговыми знаками или торговыми знаками компании «Microsoft Corporation» в США и/или других странах.
- Скриншот(ы) продукта(ов) Microsoft переиздан(ы) с разрешения компании «Microsoft Corporation».
- iPad, iPhone, iPod touch и QuickTime являются торговыми знаками «Apple Inc.», зарегистрированными в США и других странах.

- Android является торговым знаком компании Google Inc. Использование данного торгового знака регламентируется Разрешениями Google.
- Логотип SDXC является торговым знаком компании «SD-3C, LLC».
- Все другие торговые знаки, названные здесь, являются собственностью, принадлежащей соответствующим владельцам.

Сокращения

В настоящей инструкции по эксплуатации приняты нижеуказанные сокращения.

Microsoft® Windows® 7 обозначается как Windows 7.

Microsoft® Windows Vista® обозначается как Windows Vista.

Microsoft® Windows® XP SP3 обозначается как Windows XP.

Windows® Internet Explorer® 9.0, Windows® Internet Explorer® 8.0, Windows® Internet Explorer® 7.0 и

Microsoft® Internet Explorer® 6.0 обозначаются как Internet Explorer.

Карта памяти SDXC/SDHC/SD обозначается как карта SD или карта памяти SD.

Архитектура Universal Plug and Play представляется как UPnP™.

Программа просмотра

Для отображения изображений на ПК необходимо установить программу просмотра «Network Camera View 4S». Установка данного программного обеспечения может осуществляться непосредственно с камеры или путем выбора кнопки [Install] рядом с [Viewer Software] в меню поставленного CD-ROM с последующим исполнением появляющихся на экране указаний.

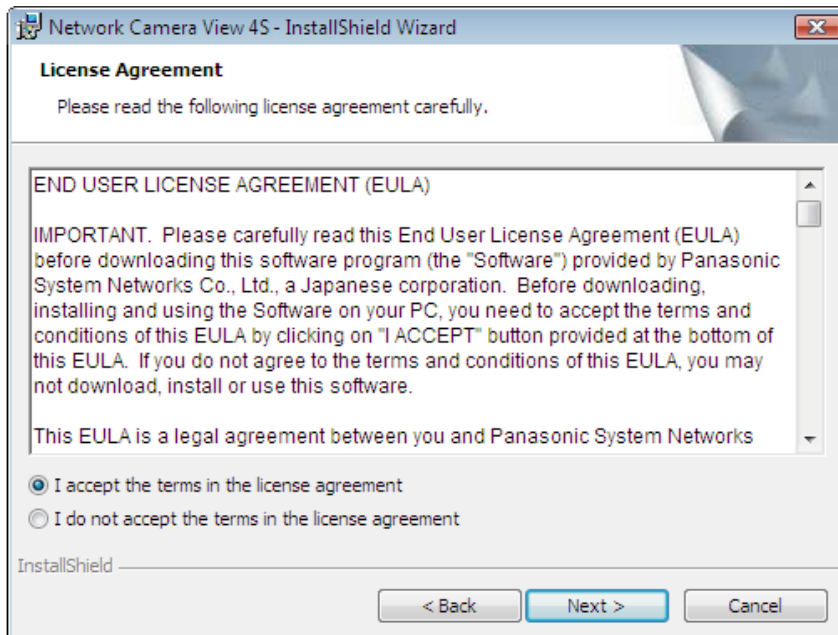

ВНИМАНИЕ

- Заводская стандартная установка для “Автоматическая установка программы просмотра” – “Вкл.”. Выполняют указания на стр. 211, когда сообщение показывается на строке информации браузера.

- Когда страница “Живое” представляется в первый раз, представляется мастер установки ActiveX® control, необходимого для представления изображений с камеры. Следуют соблюдать инструктивные указания мастера.
- Когда мастер установки представляется снова даже после завершения инсталляции ActiveX, перезапускают ПК.
- Программа просмотра, используемая на каждом ПК, должна быть лицензирована в индивидуальном порядке. Количество инсталляции программы просмотра с камеры может быть подтверждено на вкладке [Обновление] на странице “Техобслуживание” (→стр. 193). За информацией о лицензировании ПО следует обращаться к вашему дилеру.

Содержание

1	Мониторинг изображений на ПК	9
1.1	Мониторинг изображений с одной камеры	9
1.2	О странице “Живое”	12
1.3	Просмотр изображений обрезки	16
1.4	Просмотр изображений изображение в изображении	17
1.5	Мониторинг изображений со множества камер	19
2	Мониторинг изображений на мобильнике/мобильном терминале	21
2.1	Мониторинг изображений на мобильнике	21
2.2	Мониторинг изображений на мобильном терминале	23
3	Ручная запись изображений на карте памяти SD (WV-SW559/WV-SP509/WV-SF549/WV-SF539)	29
4	Действие при возникновении тревоги	31
4.1	Тип тревоги	31
4.2	Действие при возникновении тревоги	31
5	Передача изображений на FTP-сервер	33
5.1	Передача изображения по тревоге при ее возникновении (Передача изображения по тревоге)	33
5.2	Передача изображений с заданным интервалом или периодическая (периодическая FTP-передача изображений)	33
5.3	Сохранение изображений на карте памяти SD при неудачной передаче изображений с помощью функции периодической FTP-передачи изображений (WV-SW559/WV-SP509/WV-SF549/WV-SF539)	34
6	Представление перечня журналов (WV-SW559/WV-SP509/WV-SF549/WV-SF539)	35
7	Воспроизведение изображений, сохраненных на карте памяти SD (WV-SW559/WV-SP509/WV-SF549/WV-SF539)	39
7.1	О странице Воспроизведение	40
7.2	Скачивание изображений (Когда выбрано “H.264(1)” или “H.264(2)” в параметре “Формат записи” карты памяти SD)	42
8	О сетевой безопасности	44
8.1	Предусмотренные функции обеспечения безопасности	44
9	Отображение меню настройки с ПК	45
9.1	Как отображать меню установки	45
9.2	Как управлять меню настройки	47
9.3	Об окне меню настройки	49
10	Конфигурирование основных параметров камеры [Основная]	51
10.1	Конфигурирование основных параметров [Основная]	51
10.2	Конфигурирование параметров, относящихся к карте памяти SD [Карта памяти SD] (WV-SW559/WV-SP509/WV-SF549/WV-SF539)	55

10.3	Доступ для копирования изображений, сохраненных на карте памяти SD, на ПК [Изображения на карте памяти SD] (WV-SW559/WV-SP509/WV-SF549/WV-SF539)	64
10.4	Конфигурирование установок, связанных с журналами [Журнал] (WV-SW559/WV-SP509/WV-SF549/WV-SF539)	73
10.4.1	Как журналы и изображения сохраняются в зависимости от установок “Тревога”	75
10.4.2	Как журналы и изображения сохраняются в зависимости от установок “Ручной/Запись по расписанию”	76
10.4.3	Как журналы и изображения сохраняются в зависимости от установок “Ошибка FTP”	78
11	Конфигурирование уставок, относящихся к изображениям и аудио [Изображение/Аудио]	79
11.1	Конфигурирование установок, относящихся к режиму перехвата изображения [JPEG/H.264]	79
11.2	Конфигурирование уставок, относящихся к изображениям JPEG [JPEG/H.264]	81
11.3	Конфигурирование уставок, относящихся к изображениям H.264 [JPEG/H.264]	83
11.4	Сконфигурируйте настройки, относящиеся к регулировке изображений, фокусу, заднему фокусу, Дополнительная оптическая трансфокация, зоне прайвеси, VIQS и компенсации искажений объектива [Качество изображения]	90
11.4.1	Конфигурирование уставок, относящихся к качеству изображения (меню установки “Регулировка изображения”)	91
11.4.2	Установка маскированных зон	97
11.5	Конфигурирование настройки фокуса (Меню настройки “Фокус”) (WV-SW559/WV-SW558/WV-SF549/WV-SF548/WV-SF539/WV-SF538)	101
11.6	Конфигурирование настройки заднего фокуса (Меню настройки “Задний фокус”) (WV-SP509/WV-SP508)	103
11.7	Регулировка углового поля зрения с использованием функции дополнительного оптического масштабирования	105
11.8	Конфигурирование настроек, относящихся к зоне прайвеси (меню настройки “Зона прайвеси”)	107
11.9	Конфигурирование настройки VIQS	109
11.10	Конфигурирование области VIQS	111
11.11	Конфигурация настроек, относящихся к компенсации искажений объектива	112
11.12	Конфигурирование уставок, относящихся к аудио [Аудио] (WV-SW559/WV-SP509/WV-SF549/WV-SF539)	113
12	Конфигурирование установок мультиэкрана [Мультиэкран]	116
13	Конфигурирование уставок тревоги [Тревога]	118
13.1	Конфигурирование уставок, относящихся к действию при возникновении тревоги [Тревога]	118
13.2	Конфигурирование уставок, относящихся к изображению по тревоге [Тревога]	119
13.3	Конфигурирование настроек, относящихся к записи данных H.264 [Тревога] (WV-SW559/WV-SP509/WV-SF549/WV-SF539)	121
13.4	Конфигурирование уставок, относящихся к выходу тревоги [Тревога]	122
13.5	Изменение имени AUX [Тревога]	123
13.6	Конфигурирование настроек VMD [Зона VMD]	124

13.6.1	Установка зон VMD [Зона VMD]	126
13.7	Конфигурирование установок, относящихся к извещению по E-mail [Извещение]	128
13.8	Конфигурирование уставок, относящихся к протоколу тревоги Panasonic [Извещение]	129
14	Конфигурирование уставок, относящихся к распознаванию изображения [Расшир. Функция]	132
14.1	Конфигурирование уставок, относящихся к извещению XML [Извещение XML]	132
14.2	Конфигурирование уставок, относящихся к распознаванию лиц [Распознавание лиц]	134
15	Сконфигурируйте настройки, относящиеся к расширенному виду [Расширенный вид]	135
15.1	Конфигурирование установок, связанных с обрезкой [Обрезка]	135
15.2	Конфигурация установок “изображения в изображении” [PiP]	136
16	Конфигурирование уставок, относящихся к аутентификации [Mng. пользователя]	141
16.1	Конфигурирование уставок, относящихся к аутентификации пользователя [Идент. польз.]	141
16.2	Конфигурирование уставок, относящихся к аутентификации хоста [Идент. хоста]	142
16.3	Конфигурирование уставок, относящихся к потоку приоритета [Система]	143
17	Конфигурирование уставок серверов [Сервер]	146
17.1	Конфигурирование уставок, относящихся к почтовому серверу [Почта]	146
17.2	Конфигурирование уставок, относящихся к FTP-серверу [FTP]	147
17.3	Конфигурирование уставок, относящихся к NTP-серверу [NTP]	149
18	Конфигурирование сетевых параметров [Сеть]	151
18.1	Конфигурирование сетевых параметров [Сеть]	151
18.2	Конфигурирование настроек HTTPS	159
18.2.1	Генерирование ключа CRT (ключа шифрования SSL)	160
18.2.2	Генерирование самоподписанного сертификата (сертификата безопасности)	161
18.2.3	Генерирование CSR (запроса на подписание сертификата)	163
18.2.4	Инсталляция сертификата сервера	165
18.2.5	Конфигурирование протокола соединений	166
18.3	Доступ к камере с использованием протокола HTTPS	167
18.3.1	Инсталляция сертификата безопасности	167
18.4	Конфигурирование уставок, относящихся к DDNS [DDNS]	178
18.4.1	Конфигурирование службы DDNS (Пример: служба “Viewnetcam.com”)	179
18.4.2	При использовании службы “Viewnetcam.com”	180
18.4.3	Процедура регистрации информации в службе “Viewnetcam.com”	181
18.4.4	Проверка информации, зарегистрированной в службе “Viewnetcam.com”	182
18.4.5	При использовании “Обновление динамической DNS”	182
18.4.6	При использовании “Обновление динамической DNS(DHCP)”	183
18.5	Конфигурирование уставок, относящихся к SNMP [SNMP]	183
18.6	Конфигурирование настроек, относящихся к периодической FTP-передаче изображений [FTP-пер. из.]	184

18.7	Конфигурирование уставок расписания периодической FTP-передачи изображений [FTP-пер. из.]	186
18.7.1	Как задавать расписания	187
18.7.2	Как удалять установленное расписание	188
19	Конфигурирование установок, относящихся к расписаниям [Расписание]	189
20	Техобслуживание камеры [Техобслуживание]	192
20.1	Проверка системного журнала [Системный журнал]	192
20.2	Обновление прошивки (защитной программы) [Обновление]	193
20.3	Проверка статуса [Статус]	194
20.4	Сброс уставок/Перезапуск камеры [Сброс по умолч.]	195
21	О представляемом системном журнале	197
22	Дефектовка	201
23	Структура директории драйва В (WV-SW559/WV-SP509/WV-SF549/WV-SF539)	213

1 Мониторинг изображений на ПК

Ниже приведено описание порядка мониторинга изображений с камеры на ПК.

1.1 Мониторинг изображений с одной камеры

1. Запускают веб-браузер.
2. Вводят IP-адрес, присвоенный с помощью “IP Setting Software” Panasonic, в поле адреса браузера.
 - **Пример при вводе IPv4-адреса:** http://URL зарегистрированный с использованием IPv4-адреса
`http://192.168.0.10/`
 - **Пример при вводе IPv6-адреса:** http://[URL зарегистрированный с использованием IPv6-адреса]
`http://[2001:db8::10]/`

<Пример доступа к IPv4>

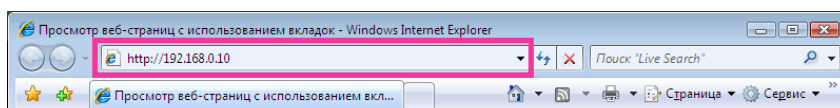

<Пример доступа к IPv6>

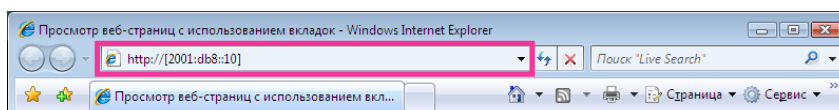

ВНИМАНИЕ

- При изменении номера порта HTTP с “80” вводят “http://IP-адрес камеры +(двоеточие) + номер порта” в поле адреса браузера. (Пример: `http://192.168.0.11:8080`)
- Если ПК находится в локальной сети, то конфигурируют уставку прокси-сервера веб-браузера (по [Свойства обозревателя...] в [Сервис] на строке меню) для обхода прокси-сервера для локального адреса.

Замечание

- Подробнее о случае, когда выбрано “HTTPS” для “HTTPS” - “Связь” на вкладке [Сеть] на странице “Сеть” (→стр. 151) см. стр. 167.

3. Нажимают клавишу [Enter] (ввода) на клавиатуре.

→ Представляется страница “Живое”. Подробнее о странице “Живое” см. стр. 12.



Когда выбрано “Вкл.” для “Идент. польз.”, представляется окно аутентификации до отображения прямых изображений для ввода имени и пароля пользователя. Стандартные (по умолчанию) имя и пароль пользователя следующие.

Имя пользователя: admin

Пароль: 12345

ВНИМАНИЕ

- Для повышения безопасности следует изменить пароль для имени пользователя “admin”. Рекомендуется периодически изменять этот пароль.
- При отображении множества изображений H.264 на ПК изображения не могут отображаться в зависимости от рабочей характеристики ПК.

Замечание

- Максимальное число пользователей, осуществляющих одновременный доступ, - 14, включая пользователей, получающих изображения H.264 и пользователей, получающих изображения JPEG. В зависимости от задаваемых уставок “Управление пропускной способностью сети (скоростью передачи в битах)” и “Максимальная скорость передачи (на 1 пользователя)” максимальное число пользователей, одновременно имеющих доступ к камере, может быть менее 14. Если 14 пользователей уже одновременно имеют доступ к камере, то для пользователей, которые пытаются иметь доступ впоследствии, представляется сообщение об ограничении доступа. Когда в параметре “Тип передачи” пункта “H.264” выбрано “Multicast”, то в максимальное число включается только первый пользователь, осуществивший доступ к изображениям H.264 монитора. Второй и последующие пользователи, которые мониторят изображения H.264, не включаются в максимальное число.
- Когда выбрано “Вкл.” в параметре “Передача H.264” (→стр. 85), то отображаются изображения H.264. Когда выбрано “Откл.”, то отображается изображение JPEG. Возможно отображение изображения JPEG даже в том случае, когда выбрано “Вкл.” в параметре “Передача H.264”. В данном случае интервал обновления изображений JPEG ограничивается до 5 fps.
- Интервал обновления может увеличиваться в зависимости от сетевых условий, эксплуатационных характеристик ПК, объекта фотосъемки, трафика доступа и пр.
<Интервал обновления изображений JPEG>
Когда выбрано “Вкл.” в параметре “Передача H.264”

- Когда выбрано значение “2 мегапикселя [16:9]”/“1,3 мегапикселя [16:9]”/“1,3 мегапикселя [4:3]” для “Режим перехвата изображения”: макс. 5fps
- Когда выбрано значение “3 мегапикселя [4:3]” для “Режим перехвата изображения”: макс. 5fps

Когда выбрано “Откл.” в параметре “Передача H.264”

- Когда выбрано значение “2 мегапикселя [16:9]”/“1,3 мегапикселя [16:9]”/“1,3 мегапикселя [4:3]” для “Режим перехвата изображения”: макс. 30fps
- Когда выбрано значение “3 мегапикселя [4:3]” для “Режим перехвата изображения”: макс. 15fps

1.2 О странице “Живое”

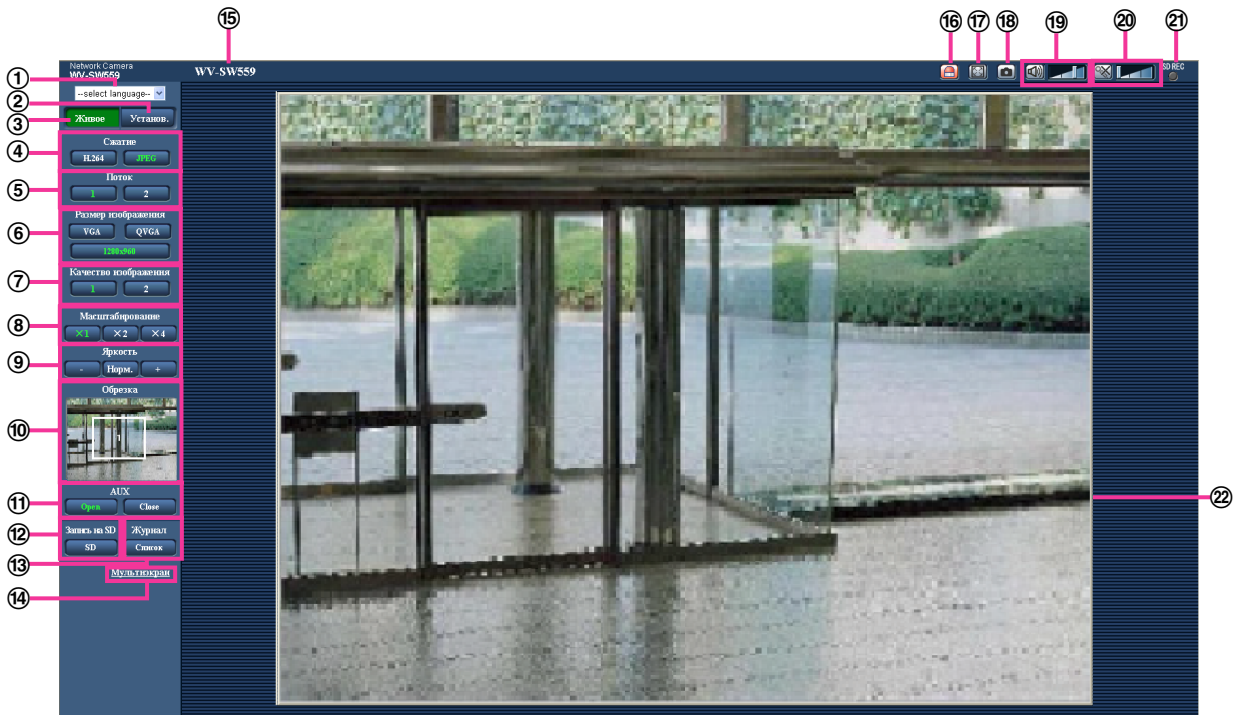

① **выпадающее меню [select language]**

Можно выбрать отображаемый язык для камеры. Язык по умолчанию может быть настроен в [Язык] в параметре [Основная]. (→стр. 51)

② **Кнопка [Установ.]**¹

Служит для вывода меню настройки на экран. Кнопка загорается зеленым светом и представляется меню установки.

③ **Кнопка [Живое]**

Отображают “Живое” страницу. Кнопка загорается зеленым светом и представляется страница “Живое” .

④ **Кнопки [Сжатие]**

- **Кнопка [H.264]:** Буквы “H.264” на кнопке загораются зеленым светом и отображается изображение H.264. Когда выбрано “Вкл.” в параметре “Передача H.264” в “H.264(1)”, “H.264(2)”, то отображается кнопка [H.264]. (→стр. 85)
- **Кнопка [JPEG]:** Буквы “JPEG” на кнопке загораются зеленым светом и отображается изображение JPEG.

⑤ **Кнопки [Поток]**

Эти кнопки представляются только тогда, когда отображается изображение H.264.

- **Кнопка [1]:** Цифра “1” загорается зеленым светом и изображения в главной области отображаются в соответствии с настройкой “H.264(1)”. (→стр. 85)
- **Кнопка [2]:** Цифра “2” загорается зеленым светом и изображения в главной области отображаются в соответствии с настройкой “H.264(2)”. (→стр. 85)

⑥ **Кнопки [Размер изображения]**

Эти кнопки представляются только тогда, когда отображается изображение JPEG.

- **Кнопка [VGA]:** Буквы “VGA” загораются зеленым светом и изображения отображаются в размере VGA в главной области.

- **Кнопка [QVGA]:** Буквы “QVGA” загораются зеленым светом и изображения отображаются в размере QVGA в главной области.
- **Кнопка [1280x960]:** Знаки “1280x960” загораются зеленым светом и изображения в главной зоне отображаются в формате 1280 x 960 (пикселей).
- **Кнопка [640x360]:** Знаки “640x360” загораются зеленым светом и изображения в главной зоне отображаются в формате 640 x 360 (пикселей).
- **Кнопка [320x180]:** Знаки “320x180” загораются зеленым светом и изображения в главной зоне отображаются в формате 320 x 180 (пикселей).
- **Кнопка [1280x720]:** Знаки “1280x720” загораются зеленым светом и изображения в главной зоне отображаются в формате 1280 x 720 (пикселей).
- **Кнопка [1920x1080]:** Знаки “1920x1080” загораются зеленым светом и изображения в главной зоне отображаются в формате 1920 x 1080 (пикселей).
- **Кнопка [2048x1536]:** Знаки “2048x1536” загораются зеленым светом и изображения в главной зоне отображаются в формате 2048 x 1536 (пикселей).

Замечание

- Кнопки [VGA], [QVGA] и [1280x960] отображаются только при выборе “1,3 мегапикселя [4:3]” для “Режим перехвата изображения”.
- Кнопка [2048x1536] отображается только при выборе “3 мегапикселя [4:3]” для “Режим перехвата изображения”.
- Кнопки [640x360] и [320x180] отображаются только при выборе “2 мегапикселя [16:9]” или “1,3 мегапикселя [16:9]” для “Режим перехвата изображения”.
- Кнопка [1280x720] отображается только при выборе “1,3 мегапикселя [16:9]” для “Режим перехвата изображения”.
- Кнопка [1920x1080] отображается только при выборе “2 мегапикселя [16:9]” для “Режим перехвата изображения”.
- Когда выбрано “2048x1536”, “1920x1080”, “1280x960” или “1280x720” в качестве формата перехвата изображения, то в зависимости от размера окна веб-браузера формат перехвата изображения может оказываться меньшим, чем действительный.

⑦ Кнопки [Качество изображения]

Эти кнопки представляются только тогда, когда отображается изображение JPEG.

- **Кнопка [1]:** Изображения в главной области отображаются в соответствии с настройкой “Качество 1” в параметре “Настройка качества изображения”. (→стр. 81)
- **Кнопка [2]:** Изображения в главной области отображаются в соответствии с настройкой “Качество 2” в параметре “Настройка качества изображения”. (→стр. 81)



⑧ Кнопки [Масштабирование]

Изображения увеличиваются за счет функции электронного масштабирования с использованием вьюера “Network Camera View 4S”.

- **Кнопка [x1]:** Знак “x1” загорается зеленым светом и изображения в главной зоне отображаются в формате x1.
- **Кнопка [x2]:** Знак “x2” загорается зеленым светом и изображения в главной зоне отображаются в формате x2.
- **Кнопка [x4]:** Знак “x4” загорается зеленым светом и изображения в главной зоне отображаются в формате x4.

⑨ Кнопки [Яркость]²

Яркость может быть отрегулирована от 0 до 255.

- **Кнопка  (уменьшение):** Отображаемое изображение становится темнее.
- **Кнопка :** Отрегулированная яркость сбрасывается в значение по умолчанию (64).
- **Кнопка  (увеличение):** Изображение становится ярче.

⑩ Дисплей [Обрезка]

Дисплей установки обрезки отображается только тогда, когда изображения, установленные в разделе “Обрезка” на вкладке меню установки [JPEG/H.264], отображены в главной зоне. В рамках полноугольного изображения белые контуры показывают, откуда было вырезано изображение. Во время цикла операций позиции обрезки, используемые функцией цикла операций, отображаются в виде многочисленных белых контуров (дисплей, отображающийся на дисплее обрезки, не обновляется путем внесения изменений в позиции последовательности или изображений).

⑪ Кнопки [AUX]²

Данные кнопки отображаются только тогда, когда выбрано “Клемма 3” в параметре “Тревога” настроена на “Выход AUX” по меню настройки. (→стр. 118)

- **Кнопка [Open]:** Буквы “Open” на кнопке загораются зеленым светом и статус коннектора AUX становится открытым.
- **Кнопка [Close]:** Буквы “Close” на кнопке загораются зеленым светом и статус коннектора AUX становится закрытым.

⑫ Кнопка [Запись на SD]² **SW559** **SP509** **SF549** **SF539**

Данная кнопка представляется только тогда, когда выбрано “Ручной” для “Сохранить триггер” по меню установки. (→стр. 58)

Щелкают по этой кнопке для ручной записи изображений на карту памяти SD. О порядке ручной записи изображений на карту памяти SD см. стр. 29.

⑬ Кнопка [Журнал]¹ **SW559** **SP509** **SF549** **SF539**

Кнопка [Список] может применяться только тогда, когда выбрано “Вкл.” в параметре “Сохранить журналы” в меню настройки. (→стр. 73)

При щелчке по этой кнопке перечень журналов отображается и могут быть воспроизведены изображения, сохраненные на карте памяти SD.

Более подробно о перечне журналов и порядке воспроизведения изображений, сохраненных на карте памяти SD, см. стр. 35.

⑭ [Мультиэкран]

Изображения с множества камер могут быть отображены на мультиэкране путем регистрации камер по меню установки. (→стр. 19)

⑮ Имя камеры

Представляется имя камеры, введенное для “Имя камеры” на вкладке [Основная]. (→стр. 51)

⑯ Кнопка индикации возникновения тревоги²

Эта кнопка представляется и загорается мигающим светом при возникновении тревоги. Эта кнопка при щелчке исчезает и коннектор выхода тревоги сбрасывается в исходное состояние. (→стр. 31)

⑰ Кнопка полного экрана

Изображения представляются на весь экран. Для возврата к “Живое” странице нажимают клавишу [Esc]. Соотношение сторон отображаемых изображений регулируется в соответствии с размером экрана монитора.

⑱ Кнопка моментального снимка

Щелкают по этой кнопке для фотографирования (съемки неподвижного изображения).





Неподвижное изображение отображается во вновь открытом окне. При щелчке правой кнопкой на представленном изображении, появляется всплывающее меню. Отображенное изображение может быть сохранено в ПК путем выбора “Save” во всплывающем меню.

При выборе “Print” возможен вывод на принтер.



Замечание

- В случае использования Windows 7 или Windows Vista могут потребоваться следующие настройки.
Открыв Internet Explorer, щелкают по [Сервис] → [Свойства обозревателя] → [Безопасность] → [Надежные узлы] → [Узлы]. Следует затрегистировать адрес камеры на [Веб-узлы] из отображенных надежных окон.

- Если выполнение моментального снимка занимает больше указанного времени из-за сетевого окружения, моментальный снимок может не отобразиться.

⑲ **Кнопка микрофонного входа**³    

Применяется для включения/отключения приема аудиосигналов (прослушивание звучания с камеры на ПК). Данная кнопка представляется только при выборе “Микрофонный вход”, “Интерактивный(полнодуплекс)” или “Интерактивный(полудуплекс)” для “Передача/прием аудио” в меню установки. (→стр. 113)

Эта кнопка при щелчке преобразуется в кнопку  и звучание с камеры не прослушивается. Возможно регулировать громкость звучания (Низ./Средн./Выс.) путем перемещения курсора для громкости .

⑳ **Кнопка аудиовыхода**³    

Применяется для включения/отключения передачи аудиосигналов (воспроизведения аудиосигналов с ПК на громкоговорителе прибора). Данная кнопка представляется только при выборе “Аудиовыход”, “Интерактивный(полнодуплекс)” или “Интерактивный(полудуплекс)” для “Передача/прием аудио” в меню установки. (→стр. 113)

Кнопка остается светящейся мигающим светом в процессе передачи аудиосигналов.

Эта кнопка при щелчке преобразуется в кнопку  и звучание с ПК не прослушивается.

Возможно регулировать громкость звучания (Низ./Средн./Выс.) путем перемещения курсора для громкости .

Замечание

- Когда один пользователь применяет функцию передачи аудиосигналов при выборе “Интерактивный(полудуплекс)”, кнопка приемника и кнопка передачи не могут управляться другими пользователями. Когда выбрано “Интерактивный(полнодуплекс)”, кнопка передачи не может управляться другими пользователями.
- Максимальная продолжительность передачи аудиосигналов равна 5 мин в один сеанс. Через 5 минут передача аудиосигналов автоматически прекращается. Для включения функции передачи аудиосигналов еще раз щелкают по кнопке [Аудиовыход].
- При повторном включении камеры отрегулированная громкость звучания (как для передачи, так и для приема аудиосигналов) возвращается к уровню, установленному на вкладке [Аудио] в меню установки. (→стр. 113)
- Фактический уровень громкости меняется в трех степенях несмотря на бесступенчатое движение курсора для громкости.

㉑ **Контрольная лампочка статуса записи SD**    

По этой лампочке можно узнать статус записи SD.

Когда началась запись на память SD контрольная лампочка состояния записи на SD загорается ровным красным светом. Лампочка гаснет, когда запись на память SD прекращается.

Данная лампочка отображается, когда выбрано “Ручной” или “Расписание” в параметре “Сохранить триггер” в меню настройки. (→стр. 55)

㉒ **Главная область**

В этой зоне представляются изображения с камеры.

В соответствии с уставками, конфигурированными в параметрах “Формат отображения времени” и “Формат отображения даты/времени”, отображается текущее время и дата. (→стр. 52)

Замечание

- Когда пользователи без достаточно высокого уровня доступа пытаются управлять камерой, изображения, представленные на экране, могут временно меняться. Это не оказывает влияния на работу прибора.
- В зависимости от применяемого ПК, если снимаемая сцена резко изменяется, из-за ограничений интерфейса графических устройств GDI ОС может возникнуть разрыв экрана*.

*Явление, при котором участки картинки на экране отображаются немного разорванными по горизонтали.

- ¹ Управление может производиться только пользователями, чей уровень доступа - "1. Администратор".
- ² Управление может производиться только пользователями, чей уровень доступа - "1. Администратор" или "2. Управ. камер.", когда выбрано "Вкл." для "Идент. польз." (→стр. 141).
- ³ Управление может производиться только пользователями, чей уровень доступа выбран для "Допускаемый уровень аудиопередачи/аудиоприема" на вкладке [Аудио] на странице "Изображение/Аудио". Подробнее о разрешенном уровне аудиосигналов см. стр. 113.

1.3 Просмотр изображений обрезки

Полноугольные и обрезные изображения можно передавать в одно то же время. Функция обрезки должна быть сконфигурирована, чтобы передавать обрезные изображения. (→стр. 135)

Изображения H.264(2) или JPEG (VGA/QVGA/640x360/320x180) можно установить как обрезные изображения.

При согласовании параметров кнопок [Сжатие] и [Поток] на странице "Живое" с настройками "Обрезка" ("H.264", "JPEG(VGA)/JPEG(640x360)" или "JPEG(QVGA)/JPEG(320x180)"), сконфигурированными на вкладке [JPEG/H.264], обрезные изображения будут отображены на дисплее [Обрезка] на странице "Живое" и в главной зоне.

Обрезка



①

① Можно обрезать зоны, которые необходимо проверить.

При настройке нескольких зон обрезки до 4 зон могут отображаться последовательно.

Отображение цикла операций с использованием функции обрезки

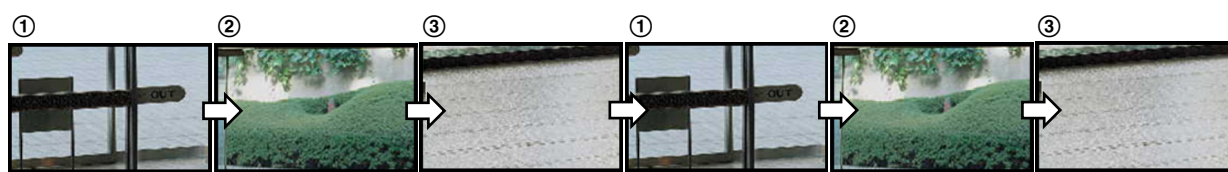

Замечание

- Функция обрезки может использоваться только тогда, когда выбраны значения “2 мегапикселя [16:9]”, “1,3 мегапикселя [16:9]” или “1,3 мегапикселя [4:3]” для “Режим перехвата изображения”.

1.4 Просмотр изображений изображение в изображении

При помощи функции изображение в изображении, обрезка изображения или тревожное изображение могут быть добавлены к основному изображению и отображены на экране.

Функция изображение в изображении должна быть настроена, прежде чем ее можно будет использовать. (→стр. 136)

При использовании функции изображение в изображении, на экране отображаются комбинированные JPEG и H.264 изображения со следующими размерами.

- Когда выбрано значение “2 мегапикселя [16:9]” для “Режим перехвата изображения”: 1920x1080
- Когда выбрано значение “1,3 мегапикселя [16:9]” для “Режим перехвата изображения”: 1280x720
- Когда выбрано значение “1,3 мегапикселя [4:3]” для “Режим перехвата изображения”: 1280x960

Замечание

- Функция изображение в изображении может использоваться только тогда, когда выбрано значение “2 мегапикселя [16:9]”, “1,3 мегапикселя [16:9]” или “1,3 мегапикселя [4:3]” для “Режим перехвата изображения”.

1 Мониторинг изображений на ПК

Тип изображений, которые будут объединены, может быть выбран из “Режим изображения в изображении” на вкладке [PiP] (→стр. 136).

Когда выбрано “Живое” в “Режим изображения в изображении”, заданная зона комбинируется как вспомогательное изображение и отображается на экране.

Когда в “Режим изображения в изображении” выбран действие по тревоге, заданная зона отображается на экране как вспомогательное изображение, в соответствии с каждой установкой.



- ① Основное изображение
- ② Вспомогательное изображение

1.5 Мониторинг изображений со множества камер

Изображения со множества камер могут быть отображены на мультискрane. Могут быть отображены одновременно изображения с 4 камер (макс. 16 камер). Для отображения изображений на мультискрane необходимо предварительно зарегистрировать камеры. 4 камеры могут быть зарегистрированы в виде группы и могут быть зарегистрированы до 4 групп (16 камер). (→стр. 116)

ВНИМАНИЕ

- При выводе изображений на 16-сегментный экран панорамирование, наклон и масштабирование не могут быть осуществлены для изображений с камер с функциями панорамирования/наклона/масштабирования.
 - При выводе изображений на 4-сегментный экран панорамирование, наклон и масштабирование могут быть осуществлены только для изображений с камер с функциями панорамирования/наклона/масштабирования. Подробнее о совместимых камерах и их версиях см. файл [Readme] на поставленном CD-ROM. Или см. на нашем веб-узле (<http://panasonic.net/pss/security/support/info.html>).
 - На мультискрane могут быть отображены только изображения JPEG. Аудио не прослушивается.
 - Если питание отключено, либо LAN-кабель отсоединен в процессе отображения изображений, то невозможно отображать изображения со страницы “Живое” на мультискрane.
 - При выводе изображения на мультискрane и выборе “16:9” для соотношения сторон изображение отображается измененным по вертикали с соотношением сторон “4:3”.
 - Можно использовать “Network Camera Recorder with Viewer Software Lite”, поддерживающее прямой мониторинг и запись изображений с множества камер. Подробнее см. наш веб-сайт (<http://panasonic.net/pss/security/support/info.html>).
1. Щелкают по желаемой кнопке [Мультискрane] на странице “Живое”.
 - На выбранном мультискрane (экран может быть разделен на 16 сегментов) отображаются изображения с зарегистрированных камер. Следующие операции возможны при отображении на 4-сегментном экране.

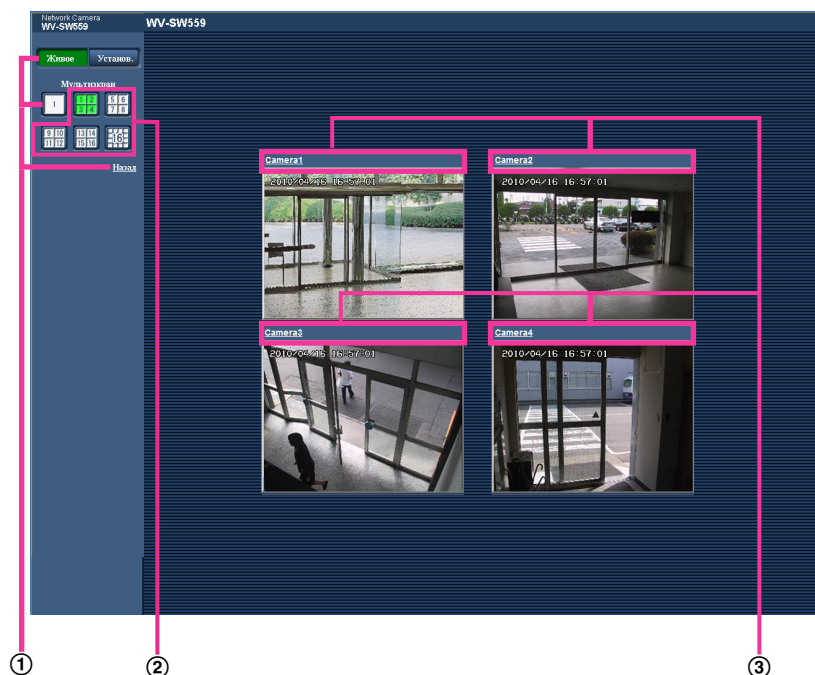

- ① Для отображения изображений на экране 1 камеры щелкают по кнопке [Живое]. Для представления страницы “Живое” камеры можно также щелкнуть по кнопке “1”, находящейся под “Мультиэкран” или “Назад”.
- ② При щелчке по кнопке [Мультиэкран] представляются изображения на 4 или 16-сегментном экране.
- ③ Щелкают по имени камеры. Прямые изображения с камеры, соответствующей имени камеры, по которому щелкнули, отображаются на странице “Живое” вновь открытого окна.

2 Мониторинг изображений на мобильнике/мобильном терминале

2.1 Мониторинг изображений на мобильнике

Возможно подключить к камере мобильник через Интернет и мониторить изображения (только в формате JPEG) с камеры на экране мобильника.

ВНИМАНИЕ

- Если появляется окно аутентификации, то вводят имя и пароль пользователя. Стандартные (по умолчанию) имя и пароль пользователя следующие.
Имя пользователя: admin
Пароль: 12345
Для повышения безопасности следует изменить пароль для имени пользователя "admin".
(→стр. 141)
- Если используемый мобильник не совместим с кодированием UTF-8 encode, то нельзя отобразить экран правильно.
- Когда выбран параметр "3 мегапикселя [4:3]" для "Режим перехвата изображения", изображения нельзя выводить на мобильный телефон. Выберите "2 мегапикселя [16:9]", "1,3 мегапикселя [16:9]" или "1,3 мегапикселя [4:3]" для "Режим перехвата изображения" для вывода изображений.

Замечание

- Для подключения к Интернету и мониторинга изображений с камеры необходимо заблаговременно конфигурировать сетевые настройки мобильника. (→стр. 151)

2 Мониторинг изображений на мобильнике/мобильном терминале

- Получают доступ к “http://IP-адрес/mobile”¹ или “http://Имя хоста, зарегистрированное в DDNS-сервере/mobile” через мобильник.
→ Отображаются изображения с камеры.

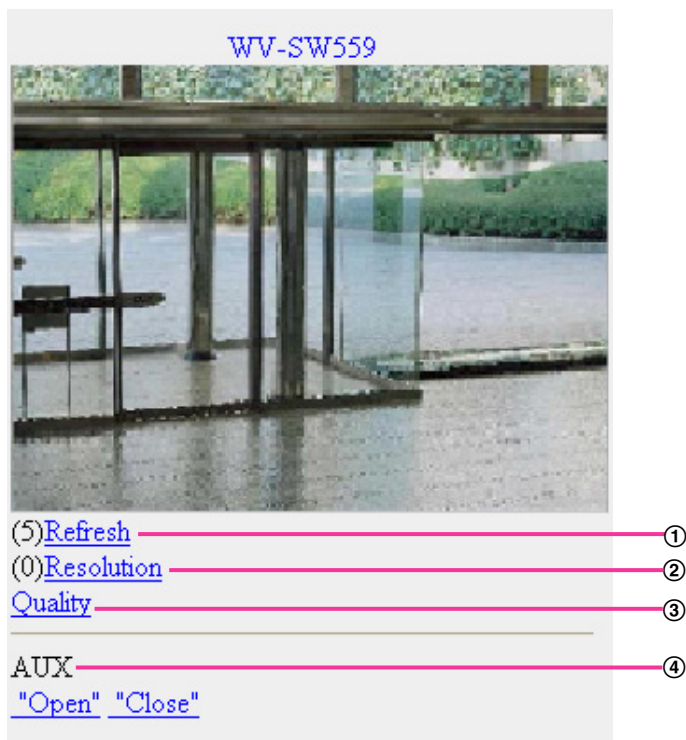

функция	Описание функций
① Обновление	Обновляет изображения с камеры путем нажатия кнопки набора “5”.
② Управление разрешением	Изменяет формат перехвата изображения путем нажатия кнопки набора “0”. <ul style="list-style-type: none"> Изображение с соотношением сторон “4:3” Изменяет формат перехвата изображения между 320x240 (по умолчанию) и 640x480. Изображение с соотношением сторон “16:9” Изменяет формат перехвата изображения между 320x180 (по умолчанию) и 640x360.
③ Управление качеством изображения	Возможно изменить качество изображения между “Качество 1” и “Качество 2”. (→стр. 81)
④ Управление AUX ²	Управляет терминалом AUX. Данные кнопки отображаются только тогда, когда выбрано “Выход AUX” в параметре “Клемма 3” по меню настройки. (→стр. 118)

Замечание

- Некоторые мобильники не могут изменять формат перехвата изображения, даже когда разрешение изменяется управлением разрешением.

- При изменении номера порта HTTP с “80” вводят “http://IP-адрес: (двоеточие) + номер порта/mobile”¹ в поле адреса браузера. При использовании DDNS-функции получают доступ к “http://Имя хоста, зарегистрированное в DDNS-сервере: (двоеточие) + номер порта/mobile”.
- Когда выбрано “HTTPS” для “HTTPS” - “Связь” на вкладке [Сеть] на странице “Сеть”, то вводят следующую форму образам.
“https://IP-адрес: (двоеточие) + номер порта/mobile” или “https://Имя хоста, зарегистрированное в DDNS-сервере: (двоеточие) + номер порта/mobile”
- Если появляется окно аутентификации, то вводят имя и пароль администратора или пользователя. В зависимости от используемого мобильника может потребоваться ввод пароля при каждом переключении экрана.
- Невозможно передавать/принимать аудиосигналы мобильником.
- В зависимости от используемого мобильника может случиться, что изображения большого размера не отображаются. В таком случае выбор “9 Низкое” в параметре “Настройка качества изображения” пункта “JPEG” (→стр. 81) может разрешить данную проблему.
- В зависимости от используемого мобильника или плана договора о пользовании мобильником невозможно иметь доступ к указанному сайту.

¹ IP-адрес является глобальным WAN IP-адресом маршрутизатора, к которому можно получать доступ через Интернет.

² Когда “Идент. польз.” настроено на “Вкл.” (→стр. 141), отображаются только пользователи, чей уровень доступа - “1. Администратор” или “2. Управ. камер.”

2.2 Мониторинг изображений на мобильном терминале

Возможно подключить к камере мобильный терминал через Интернет и просматривать изображения (только в формате MJPEG) с камеры на экране мобильного терминала. Возможно также обновить изображения для отображения записанного в последний раз изображения.

Ниже приведены совместимые мобильные терминалы. (По состоянию на апрель 2012 г.)

– iPad, iPhone, iPod touch (iOS 4.2.1 и последующих версий)

– Мобильные устройства на платформе Android™

С браузеров стандартных мобильных терминалов Android можно просматривать только изображения в формате JPEG.

Подробнее об информации о совместимых устройствах см. наш вебсайт (<http://panasonic.net/pss/security/support/info.html>).

ВНИМАНИЕ

- Если появляется окно аутентификации, то вводят имя и пароль пользователя. Стандартные (по умолчанию) имя и пароль пользователя следующие.
Имя пользователя: admin
Пароль: 12345
Для повышения безопасности следует изменить пароль для имени пользователя “admin”. (→стр. 141)
- Когда выбран параметр “3 мегапикселя [4:3]” для “Режим перехвата изображения”, изображения нельзя выводить на мобильный терминал. Выберите “2 мегапикселя [16:9]”, “1,3 мегапикселя [16:9]” или “1,3 мегапикселя [4:3]” для “Режим перехвата изображения” для вывода изображений.
- Когда выбрано значение “2 мегапикселя [16:9]” для “Режим перехвата изображения”, максимальный размер изображения 640x360.

Замечание

- Для подключения к Интернету и мониторинга изображений с камеры необходимо заблаговременно сконфигурировать сетевые настройки мобильного терминала. (→стр. 151)

2 Мониторинг изображений на мобильнике/мобильном терминале

1. Получают доступ к “http://IP-адрес/cam”¹ или “http://Имя хоста, зарегистрированное в DDNS-сервере/cam” через мобильный терминал.
→ Отображаются изображения с камеры.

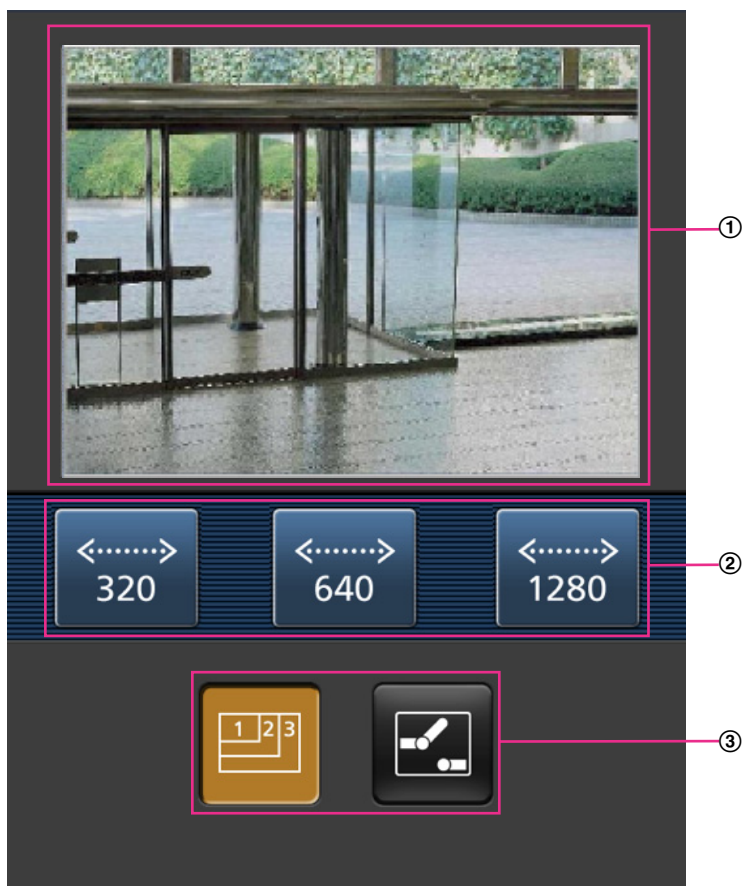

- ① Участок отображения живых изображений
Отображаются изображения с камеры.
- ② Участок операционных кнопок
Когда функция выбрана в участке выбора функции ③, здесь отображаются кнопки для выбранной функции.
- ③ Участок выбора функции
Когда функция выбрана в участке выбора функции ②, здесь отображаются кнопки для выбранной функции.

2. Щелкают по кнопке функции, которую хочется использовать.

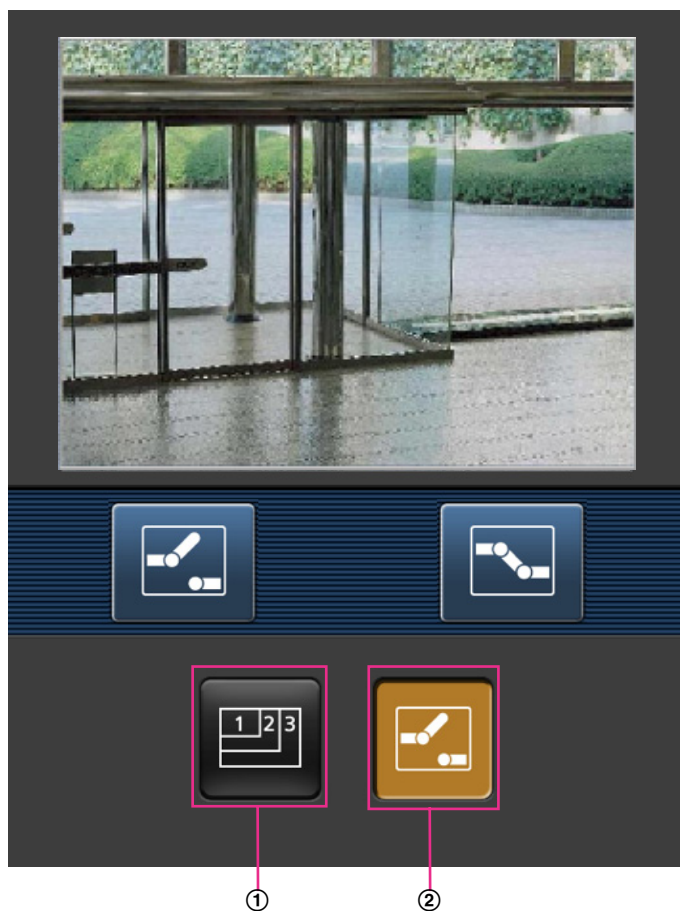

- ① Управление разрешением
② Управление AUX

Описание каждой функции приведено ниже.

- ① Управление разрешением



Нажимают кнопку  для отображения кнопок, применяемых для выбора разрешения на экране. Разрешение можно изменить выбором настройки разрешения из кнопок.

Режим перехвата изображения

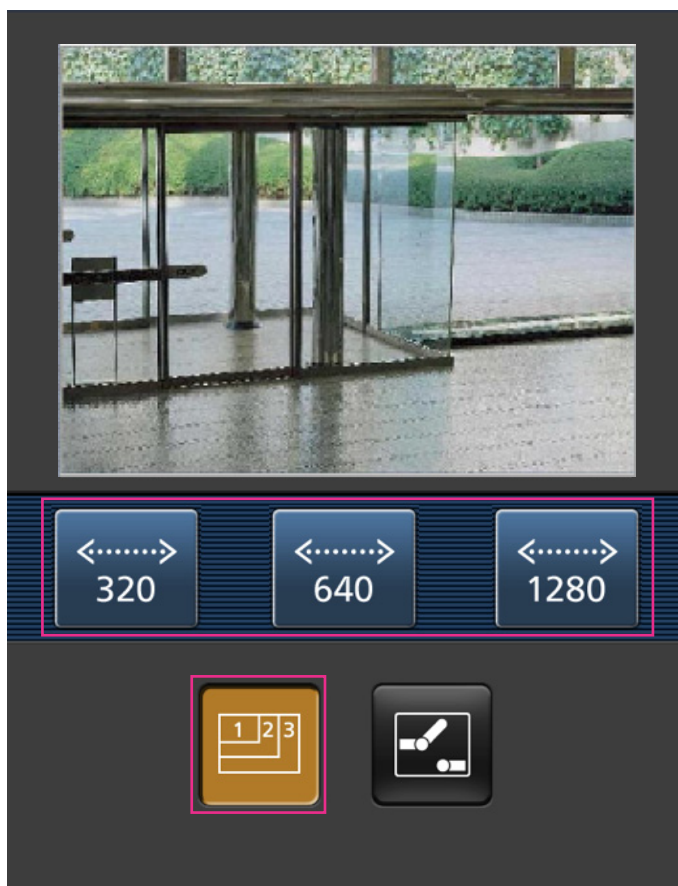
- Изображения “2 мегапикселя [16:9]”: Изменяет формат перехвата изображения между 320x180 и 640x360 (по умолчанию).
- Изображения “1,3 мегапикселя [16:9]”: Изменяет формат перехвата изображения между 320x180, 640x360 (по умолчанию) и 1280x720.
- Изображения “1,3 мегапикселя [4:3]”: Изменяет формат перехвата изображения между 320x240, 640x480 (по умолчанию) и 1280x960.



② Управление AUX

Нажимают кнопку  для отображения кнопок, применяемых для управления коннекторами выхода AUX на экране. Коннекторами выхода AUX можно управлять с помощью кнопок  и .

Данная функция отображается только тогда, когда [Выход AUX] настроен на [Клемма 3] по меню настройки. (→стр. 118)

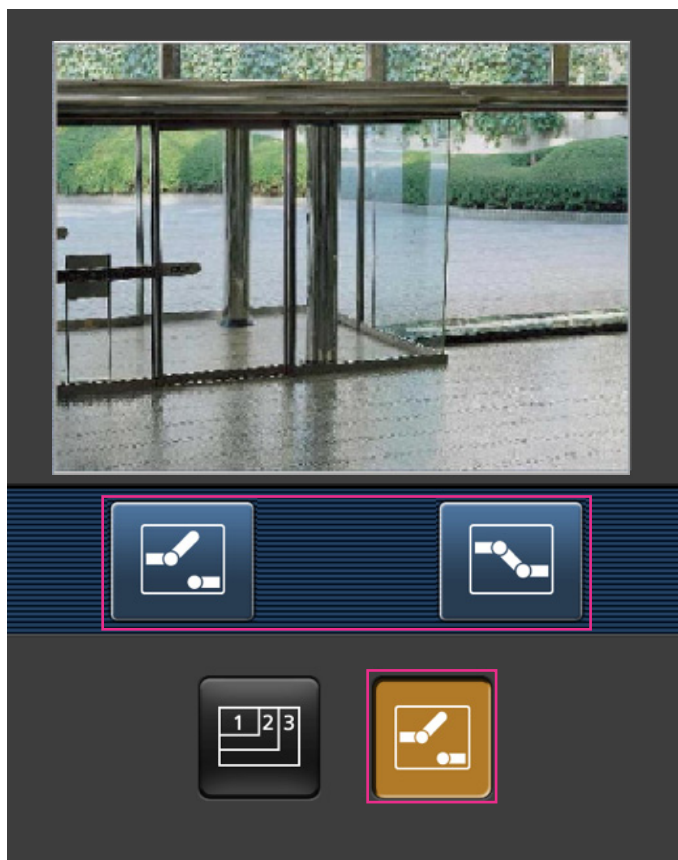

Замечание

- Размер изображения, отображаемого на мобильном терминале, можно изменить по следующим адресам.
 - Большой дисплей: <http://IP-адрес/cam/dl>
 - Средний дисплей: <http://IP-адрес/cam/dm>
 - Малый дисплей: <http://IP-адрес/cam/ds>
- Если разрешение изменяется управлением разрешения, отображаемое разрешение изменяется, но размер изображения остается таким же.
- При изменении номера порта HTTP с “80” вводят “[http://IP-адрес: \(двоеточие\) + номер порта/cam](http://IP-адрес: (двоеточие) + номер порта/cam)”¹ в поле адреса браузера. При использовании DDNS-функции получают доступ к “[http://Имя хоста, зарегистрированное в DDNS-сервере: \(двоеточие\) + номер порта/cam](http://Имя хоста, зарегистрированное в DDNS-сервере: (двоеточие) + номер порта/cam)”².
- Когда выбрано “HTTPS” для “HTTPS” - “Связь” на вкладке [Сеть] на странице “Сеть”, то вводят следующую форму: “[https://IP-адрес: \(двоеточие\) + номер порта/cam](https://IP-адрес: (двоеточие) + номер порта/cam)” или “[https://Имя хоста, зарегистрированное в DDNS-сервере: \(двоеточие\) + номер порта/cam](https://Имя хоста, зарегистрированное в DDNS-сервере: (двоеточие) + номер порта/cam)”
- Если появляется окно аутентификации, то вводят имя и пароль администратора или пользователя. В зависимости от используемого мобильного терминала может потребоваться ввод пароля при каждом переключении экрана.
- Невозможно передавать/принимать аудиосигналы мобильным терминалом.
- В зависимости от используемого мобильного терминала может случиться, что изображения большого размера не отображаются. В таком случае выбор “9 Низкое” в параметре “Настройка качества изображения” пункта “JPEG” (→стр. 81) может разрешить данную проблему.

2 Мониторинг изображений на мобильнике/мобильном терминале

- В зависимости от используемого мобильного терминала или плана договора об его использовании невозможно иметь доступ.

-
- *1 IP-адрес является глобальным WAN IP-адресом маршрутизатора, к которому можно получить доступ через Интернет. Однако при доступе к одной и той же LAN в качестве камеры с беспроводным совместимым мобильным терминалом IP-адрес является локальным IP-адресом.
- *2 Только при доступе к камере через Интернет.

3 Ручная запись изображений на карте памяти SD (WV-SW559/WV-SP509/WV-SF549/WV-SF539)

Изображения, отображенные на странице “Живое” могут быть записаны вручную на карте памяти SD. Данная кнопка действует только тогда, когда выбрано “Ручной” для “Сохранить триггер” на вкладке [Карта памяти SD] на странице “Основная” по меню настройки. (→стр. 58)
 Возможно выбрать “JPEG”, “H.264(1)”, или “H.264(2)” в параметре “Формат записи” в меню настройки. (→стр. 56) Когда выбрано “JPEG” в параметре “Формат записи”, то записываются данные о неподвижных изображениях. Когда выбрано “H.264(1)” или “H.264(2)”, записываются видеоданные. Изображения, записанные на карте памяти SD, могут быть копированы на ПК. (→стр. 64)

1. Отображают “Живое” страницу. (→стр. 9)

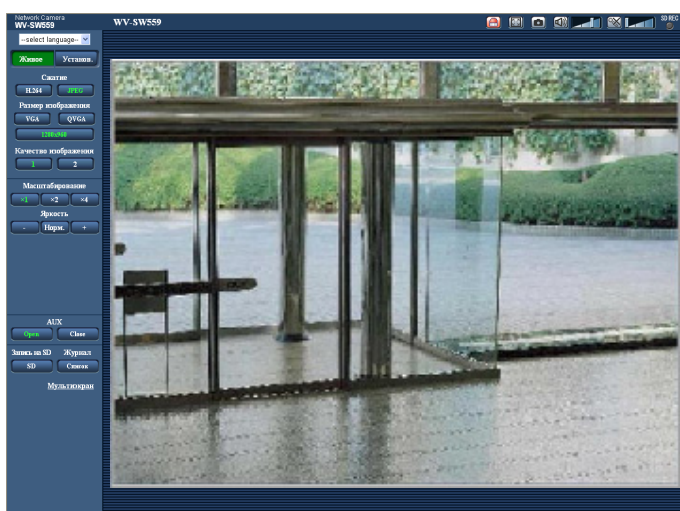

2. Щелкнуть по кнопке [SD].
 → Открывается окно для записи SD.

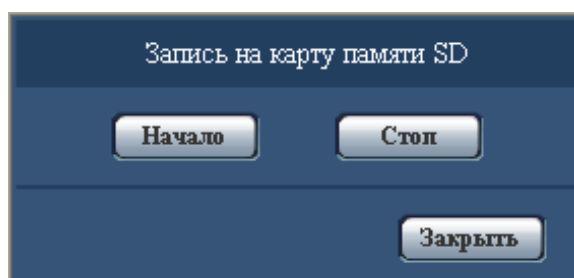

3. Щелкают по кнопке [Начало] для начала записи изображений на карту памяти SD. Контрольная лампочка статуса записи SD горит красным светом (→стр. 12), пока идет запись изображений на карту памяти SD.
 Интервал сохранения изображений может быть конфигурирован на вкладке [Карта памяти SD] на странице “Основная”. (→стр. 55)

4. Щелкают по кнопке [Стоп] для остановки сохранения изображений на карту памяти SD.

5. Щелкают по кнопке [Закреть] для закрытия окна.

Замечание

- Данные-изображения, сохраненные на драйве В, можно получить, выполняя “Допуск к изобр-ям” на вкладке [Карта памяти SD] и производя логин из окна аутентификации пользователя (→стр. 64).
Целевое место для сохранения данных-изображений является фиксированной директорией на драйве В. См. “Структура директории драйва В” (→стр. 213).
- При щелчке по кнопке [Начало] непосредственно после щелчка по кнопке [Стоп] может не инициироваться сохранение изображений. В таком случае снова щелкают по кнопке [Начало].
- Можно использовать “Network Camera Recorder with Viewer Software Lite”, поддерживающее прямой мониторинг и запись изображений с множества камер. Подробнее см. наш веб-сайт (<http://panasonic.net/pss/security/support/info.html>).

4 Действие при возникновении тревоги

Действие при возникновении тревоги (действие камеры при возникновении тревоги) совершается при возникновении нижеуказанных тревог.

4.1 Тип тревоги

- **Тревога по входу:** Если устройство тревожной сигнализации, такое как сенсор, подсоединено к коннектору входа сигнала тревоги камеры, то действие при возникновении тревоги осуществляется при его срабатывании.
- **Тревога по VMD:** Когда движение детектировано в установленной зоне VMD, то осуществляется действие при возникновении тревоги.
*VMD означает “Видеодетектирование движения”.
- **Тревога по команде:** При поступлении протокола тревоги Panasonic от подсоединенного устройства через сеть осуществляется действие при возникновении тревоги.

4.2 Действие при возникновении тревоги

Отображают кнопку индикации возникновения тревоги на странице “Живое”

При возникновении тревоги кнопка индикации возникновения тревоги отображается на странице “Живое”. (→стр. 12)

ВНИМАНИЕ

- При выборе “Опрос(30s)” в параметре “Интервал обновления статуса тревоги” (→стр. 51) кнопка индикации возникновения тревоги будет обновляться через каждые 30 секунд. По этой причине может потребоваться максимум 30 секунд до появления кнопки, указывающей возникновение тревоги, на “Живое” странице при возникновении тревоги.

Извещение устройства, подсоединенного к коннектору тревоги, о возникновении тревоги

При возникновении тревоги возможно выдать сигналы с коннектора выхода тревоги камеры и включить звуковую сигнализацию. Параметры для выхода тревоги могут быть конфигурированы в блоке “Установка терминала выхода тревоги” на вкладке [Тревога] на странице “Тревога”. (→стр. 122)

Сохранение изображений на карте памяти SD SW559 SP509 SF549 SF539

При возникновении тревоги изображения (JPEG/H.264) будут сохраняться на карте памяти SD. Настройки для сохранения изображений на карте памяти SD могут быть конфигурированы на вкладке [Карта памяти SD] (→стр. 55) на странице “Основная” и на вкладке [Тревога] на странице “Тревога”. (→стр. 119)

Автоматическая передача изображения на сервер

При возникновении тревоги изображение по тревоге может передаваться на предварительно назначенный сервер. Настройки, требуемые для передачи изображения по тревоге на сервер, могут

быть конфигурированы в блоке “Тревожное изображение” на вкладке [Тревога] на странице “Тревога” (→стр. 119) и на вкладке [FTP] на странице “Сервер” (→стр. 147).

ВНИМАНИЕ

- При применении карты памяти SD выбирают “Ошибка FTP” для “Сохранить триггер” на вкладке [Карта памяти SD]. Когда для “Сохранить триггер” выбрано “Ввод тревоги” или “Ручной”, изображение по тревоге не передается на FTP-сервер при возникновении тревоги.

Извещение о возникновении тревоги Почтой

Тревога по Почте (извещение о возникновении тревоги) при ее возникновении может быть передана предварительно зарегистрированным электронным адресам Почты. В качестве адресатов тревоги по Почте может быть зарегистрировано до 4 адресов. Изображение по тревоге (неподвижное изображение) может быть передано Почтой по тревоге в виде прилагаемого файла. Настройки тревоги по Почте могут быть конфигурированы в блоке “Извещение по E-mail” на вкладке [Извещение] на странице [Тревога] (→стр. 128) и на вкладке [Почта] на странице “Сервер”(→стр. 146).

Извещение назначенных IP-адресов (извещение о тревоге по протоколу тревоги Panasonic) о возникновении тревоги

Эта функция доступна только в том случае, когда устройство Panasonic, такое как сетевой дисковый рекордер, подсоединено к системе. Когда выбрано “Вкл.” в параметре “Извещение по протоколу тревоги Panasonic”, то подсоединенное устройство Panasonic получает извещение о том, что камера находится в тревожном состоянии. Уставки протокола тревоги Panasonic могут быть конфигурированы в блоке “Протокол тревоги Panasonic” на вкладке [Извещение] на странице [Тревога]. (→стр. 129)

5 Передача изображений на FTP-сервер

Изображения могут передаваться на FTP-сервер. Конфигурирование нижеуказанных параметров позволяет передавать изображения, перехваченные при возникновении тревоги или с заданным интервалом, на FTP-сервер.

ВНИМАНИЕ

- При использовании этой функции задают имя и пароль пользователя, имеющего доступ к FTP-серверу, для ограничения пользователей, которые могут произвести логин в FTP-сервер.
- Когда выбрано “JPEG” для [Формат записи], для передачи изображений на FTP-сервер выбирают “Не использовать” для “Карта памяти SD”, или задают “Сохранить триггер” для “Ошибка FTP” на вкладке [Карта памяти SD] на странице “Основная”. (→стр. 56)

5.1 Передача изображения по тревоге при ее возникновении (Передача изображения по тревоге)

При возникновении тревоги изображение по тревоге может передаваться на FTP-сервер. Для передачи изображений по тревоге на FTP-сервер необходимо предварительно конфигурировать параметры. Параметры FTP-сервера могут быть конфигурированы на вкладке [FTP] на странице “Сервер”. (→стр. 147)

Функция передачи изображения по тревоге может быть включена/отключена в блоке “Тревожное изображение” на вкладке [Тревога] на странице “Тревога”. (→стр. 119)

Замечание

- В зависимости от сетевого трафика число передаваемых изображений не может достигать заданного.
- Изображения по тревоге, которые не могут передаться на FTP-сервер при возникновении тревоги, не сохраняются на карте памяти SD. Однако, сохраняются непереданные изображения с помощью функции периодической FTP-передачи.

5.2 Передача изображений с заданным интервалом или периодическая (периодическая FTP-передача изображений)

Изображения могут передаваться с заданным интервалом или периодичностью. Для того, чтобы передавать изображения с заданным интервалом или периодичностью, необходимо предварительно конфигурировать параметры.

Параметры FTP-сервера могут быть конфигурированы на вкладке [FTP] на странице “Сервер”. (→стр. 147)

Можно определить, применять ли функцию периодической FTP-передачи изображений или нет, а также конфигурировать ли уставки, связанные с изображениями по тревоге и расписанием, на вкладке [FTP-пер. из.] на странице “Сеть” или нет. (→стр. 184)

Замечание

- В зависимости от сетевого трафика или скорости линии по сети изображения не могут передаваться с заданным интервалом.

- Когда выбрано “Вкл.” для функции передачи изображения по тревоге и функции периодической FTP-передачи изображений, то приоритет отдается функции передачи изображения по тревоге, а не функции периодической FTP-передачи изображений. Поэтому изображения не могут передаваться с интервалом, заданным путем настройки уставки “Периодическая FTP-передача изображений”.

5.3 Сохранение изображений на карте памяти SD при неудачной передаче изображений с помощью функции периодической FTP-передачи изображений (WV-SW559/WV-SP509/WV-SF549/WV-SF539)

Изображения, которые не удалось передать за счет функции периодической FTP-передачи изображений, автоматически могут быть сохранены на карте памяти SD. Возможно выбрать триггер для сохранения изображений на карте памяти SD на вкладке [Карта памяти SD] на странице “Основная”. (→стр. 55)

Для использования функции записи на память SD, предусмотренной в сетевом дисковом рекордере Panasonic, выбирают “Откл.” в параметре “Периодическая FTP-передача изображений” (→стр. 185) и “Ошибка FTP” в параметре “Сохранить триггер” (→стр. 58).

ВНИМАНИЕ

- Мы не отвечаем за всякие повреждения файлов, сохраненных на карте памяти SD, возникающие из-за неисправности или ошибки в файлах на карте памяти SD, по каким бы то ни было причинам.

Замечание

- Для ссылки изображения из “Ошибка FTP”, “Сохранить журналы” должно быть установлено на “Вкл.” (→стр. 73).

6 Представление перечня журналов (WV-SW559/WV-SP509/WV-SF549/WV-SF539)

Параметры установки для камер отображаются в виде списка.

- Журнал тревоги: Отображаются журналы событий тревоги, как время и дата возникновения тревоги и тип тревоги.
- Журнал ручная/зап. по расп.: Отображаются журналы, сохраненные в виде файла при записи изображений на карту памяти SD вручную или в течение периода расписания.
- Журнал ошибки FTP-передачи: Отображаются журналы, сохраненные в виде файла при неудачной периодической FTP-передаче изображений.

Каждый перечень журналов может быть отображен только тогда, когда выбрано “Вкл.” в параметре “Сохранить журналы” во вкладке [Журнал] на странице “Основная” (→стр. 73).

1. Отображают “Живое” страницу. (→стр. 9)

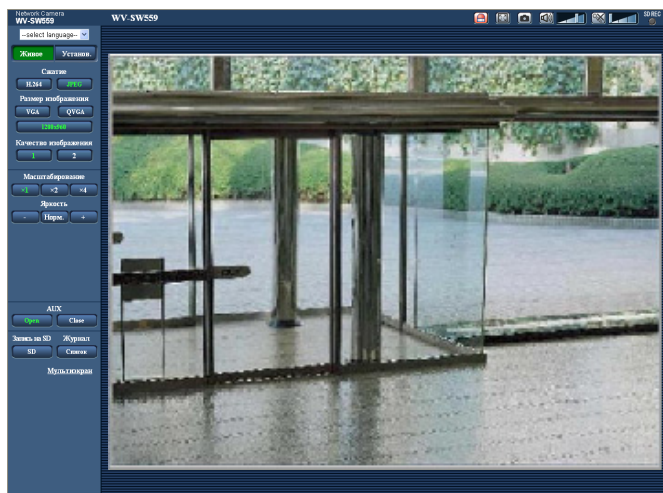

- Щелкнуть по кнопке [Список].
→ Перечень журналов отображается во вновь открытом окне (окне перечня журналов).

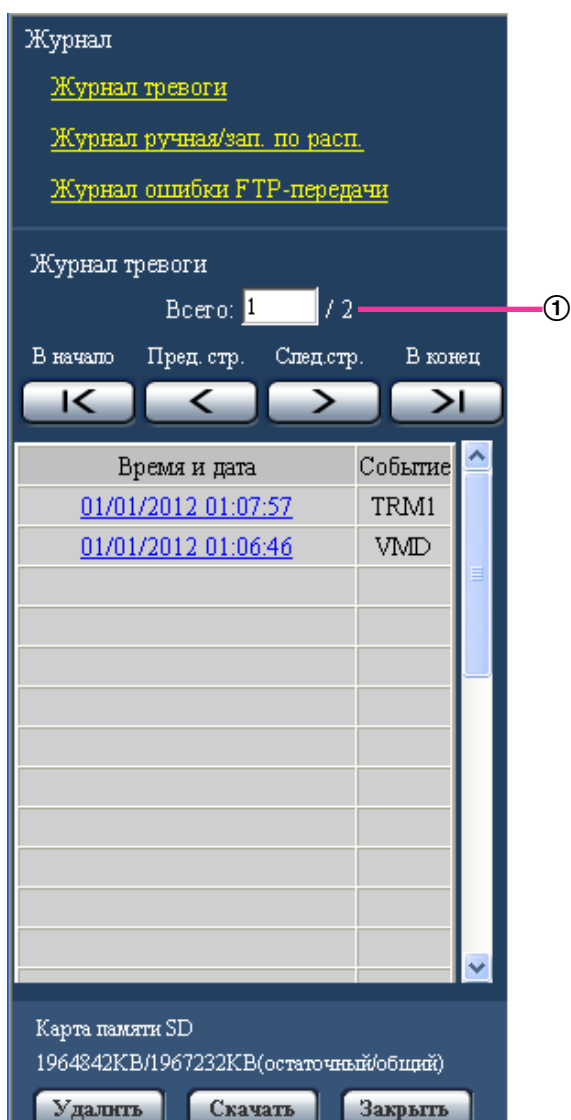

- Число перечисленных журналов

ВНИМАНИЕ

- Окно перечня журналов может управляться только одним пользователем. Прочие пользователи не могут иметь доступа к окну перечня журналов.

Замечание

- Когда выбрано "Не использовать" в параметре "Карта памяти SD", то перечень "Журнал ручная/зап. по расп." и перечень "Журнал ошибки FTP-передачи" не будут отображаться.
- Когда выбрано "Н.264(1)" или "Н.264(2)" в параметре "Формат записи" карты памяти SD, то перечень "Журнал ошибки FTP-передачи" не будет отображаться.

- Для отображения перечня журналов щелкают по желаемому типу журнала, приведенному под "Журнал".
→ Отображается перечень журналов выбранного типа журнала.

Замечание

- Если любое изображение сохранено на карте памяти SD, то изображение может быть отображено путем щелчка по Времени и Дате при выборе “JPEG” в параметре “Формат записи” в меню настройки. (→стр. 55)

Об окне перечня журналов

Число перечисленных журналов

Отображаются общее число журналов выбранного типа и номер журнала, представляемого в начале перечня журналов.

Замечание

- Вводят желаемый номер журнала, затем нажимают кнопку [Enter] на клавиатуре. В начале перечня журналов отображается журнал выбранного номера.

Кнопка [В начало]

Щелкают по этой кнопке для отображения первого журнала в перечне журналов.

Кнопка [Пред. стр.]

Щелкают по этой кнопке для отображения предыдущей страницы перечня журналов.

Замечание

- При удержании кнопки мыши в нажатом положении с наведенным на кнопку [Пред. стр.] курсором мыши номер отображаемого журнала изменяется в сторону увеличения. При отпускании кнопки мыши номер журнала перестает изменяться в сторону убавления и номер журнала, отображенный в момент отпускания кнопки мыши, появляется в начале представляемой в текущее время страницы.

Кнопка [След.стр.]

Щелкают по этой кнопке для отображения следующей страницы перечня журналов.

Замечание

- При удержании кнопки мыши в нажатом положении с наведенным на кнопку [След.стр.] курсором мыши номер отображаемого журнала изменяется в сторону увеличения. При отпускании кнопки мыши номер журнала перестает изменяться в сторону увеличения и номер журнала, отображенный в момент отпускания кнопки мыши, появляется в начале представляемой в текущее время страницы.

Кнопка [В конец]

Щелкают по этой кнопке для отображения последнего журана в перечне журналов.

[Время и дата]

Отображаются время и дата при составлении каждого журнала в виде файла.

Замечание

- Если выбрано “Откл.” в параметре “Формат отображения времени” (→стр. 51), то время и дата возникновения тревоги представляются в 24-часовом формате.
- Время записи журналов следующее.
 - **Журнал тревоги:** Время и дата возникновения тревоги регистрируются в виде журнала.
 - **Журнал ручная/зап. по расп.:** Время и дата при инициации записи изображений на карту памяти SD вручную или в течение периода расписания заносятся в журнал. Когда запись изображений в формате производится последовательно, то журналы будут

регистроваться каждый час. Однако, в зависимости от объекта фотосъемки и применяемой настройки журнал может быть зарегистрирован в течение часа и больше.

- **Журнал ошибки FTP-передачи:** Журналы регистрируются каждый час.

[Событие]

Представляется тип события. Типы событий представляются только при отображении перечня журналов событий тревоги.

- **TRM1:** Тревога по входу тревоги на вход 1
- **TRM2:** Тревога по входу тревоги на вход 2
- **TRM3:** Тревога по входу тревоги на вход 3
- **VMD:** Тревога по тревоге по VMD
- **COM:** Тревога по тревоге по команде

[Карта памяти SD]

Отображаются возможная и исходная емкости карты памяти SD.

Отображаемое описание такое же, что и описание, отображаемое по параметру “Остаточная емкость” на вкладке [Карта памяти SD]. (→стр. 62)

Кнопка [Удалить]

Щелкают по этой кнопке для удаления отображаемого в текущее время перечня журналов.

При использовании карты памяти SD удаляются также и изображения, связанные с перечнем журналов.

ВНИМАНИЕ

- Когда множество изображений сохраняется на карте памяти SD, может потребовать несколько часов для завершения удаления. (Например, для удаления 1 GB изображений JPEG может потребовать примерно 1 час.) В таком случае следует отформатировать карту памяти SD. Помните, что форматирование карты памяти SD является причиной удаления всех изображений. (→стр. 62)
- В процессе удаления сохраняются только журналы и невозможно вновь сохранить изображения.
- Нельзя отключать камеру от сети питания до завершения удаления. Если камера отключается от сети питания в процессе удаления, то некоторые изображения будут оставаться на карте памяти SD. В таком случае щелкают по кнопке [Удалить] в том же окне перечня журналов, что и используется для удаления журналов.

Кнопка [Скачать]

Щелкают по этой кнопке для скачивания всех журналов в выбранном перечне журналов в качестве файла на ПК.

Кнопка [Закреть]

Щелкают по этой кнопке для закрытия окна перечня журналов.

7 Воспроизведение изображений, сохраненных на карте памяти SD (WV-SW559/WV-SP509/WV-SF549/WV-SF539)

При щелчке по времени и дате, приведенным в окне перечня журналов, страница “Живое” переходит на страницу “Воспроизведение”.

Если на карте памяти SD имеются изображения, связанные с щелкнутыми временем и датой, то отображается первое из них.

ВНИМАНИЕ

- Данная функция может применяться только тогда, когда выбрано “JPEG” в параметре “Формат записи” карты памяти SD. Когда выбрано “H.264(1)” или “H.264(2)”, то странице “Воспроизведение” не будет отображаться. Тем не менее, изображения могут быть скачаны. Об описании порядка управления см. стр. 42.
- Во время воспроизведения или скачивания интервал обновления изображений может оказываться удлиненным.
- Если множество изображений сохранено на карте памяти SD, то отображение изображений на странице “Воспроизведение” может занимать некоторое время.
- Даже в том случае, когда формат изображений, сохраненных на карте памяти SD, является “QVGA”, “1280x960”, или “2048x1536”, изображения отображаются в формате VGA на странице “Воспроизведение”. Когда выбрано “16:9” для соотношения сторон, изображения будут отображаться с размером изображения “640x360”, даже если выбрано “320x180”, “1280x720” или “1920x1080”. Поэтому изображения на странице “Воспроизведение” могут выглядеть рубыми.
- При воспроизведении изображений путем выбора журнала ошибок FTP-передачи изображений из перечня журналов изображения не могут воспроизводиться в последовательности изображений, записанных на карту памяти SD, если они записаны на карту памяти SD при условии, что выбранное в параметре “Интервал передачи” на вкладке [FTP-пер. из.] значение равно или меньше “1min”.

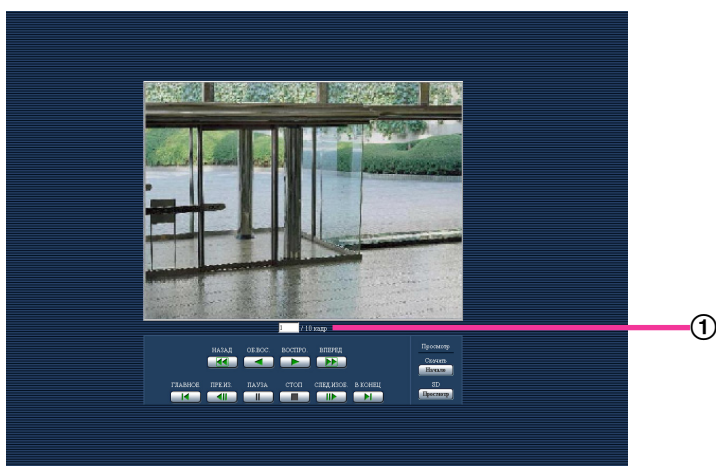

① Количество изображений

7.1 О странице Воспроизведение

Количество изображений

При щелчке по времени и дате, приведенным в окне перечня журналов, отображаются общее число изображений, связанных с щелкнутыми временем и датой, и число отображаемых в текущее время изображений.

Замечание

- Вводят желаемый номер изображения, затем нажимают кнопку [Enter] на клавиатуре. Представляется изображение выбранного номера.

Кнопка [НАЗАД]

При каждом щелчке по этой кнопке скорость воспроизведения изменяется.

При щелчке по кнопке [ВОСПРО.] или кнопке [ОБ.ВОС.] в процессе ускоренного обратного воспроизведения скорость воспроизведения становится равной нормальной скорости воспроизведения.

Кнопка [ОБ.ВОС.]

Изображения воспроизводятся в обратной последовательности.

Кнопка [ВОСПРО.]

При щелчке по этой кнопке изображения воспроизводятся последовательно.

Кнопка [ВПЕРЕД]

При каждом щелчке по этой кнопке скорость воспроизведения изменяется.

При щелчке по кнопке [ВОСПРО.] или кнопке [ОБ.ВОС.] в процессе ускоренного воспроизведения/ ускоренного обратного воспроизведения скорость воспроизведения становится равной нормальной скорости воспроизведения.

Кнопка [ГЛАВНОЕ]

Представляется первое изображение.

Кнопка [ПРЕ.ИЗ.]

При щелчке по этой кнопке в процессе воспроизведения отображается предыдущий кадр с паузой.

При каждом щелчке по этой кнопке в процессе паузы отображается кадр, предшествовавший отображаемому в текущее время кадру.

Замечание

- При удержании кнопки мыши в нажатом положении с наведенным на эту кнопку курсором мыши номер изображения будет изменяться в сторону убавления. При отпускании кнопки мыши прекращается убавление номера изображения и отображается изображение, соответствующее отображенному в текущее время номеру.

Кнопка [ПАУЗА]

Воспроизведение приостанавливается при щелчке по этой кнопке в процессе воспроизведения.

Воспроизведение возобновляется при щелчке по этой кнопке во время паузы.

Кнопка [СТОП]

Воспроизведение прекращается и окно “Воспроизведение” переходит на страницу “Живое”.

Кнопка [СЛЕД.ИЗОБ.]

При щелчке по этой кнопке в процессе воспроизведения отображается следующий кадр с паузой.

При каждом щелчке по этой кнопке в процессе паузы отображается кадр, следующий за отображаемым в текущее время кадром.

Замечание

- При удержании кнопки мыши в нажатом положении с наведенным на эту кнопку курсором мыши номер изображения будет изменяться в сторону убавления.
При отпускании кнопки мыши номер изображения перестает изменяться в сторону увеличения и отображается номер изображения, отображенный в момент отпускания кнопки мыши.

Кнопка [В КОНЕЦ]

Представляется последнее изображение.

Просмотр

Кнопка [Начало]

Выбранное изображение скачивается на ПК. Скачивая изображение, следует предварительно назначить целевую директорию. (→стр. 73)

При щелчке по кнопке [Начало] представляется нижеуказанное окно.

Выбирают скачиваемое изображение, а затем щелкают по кнопке [Хорошо].

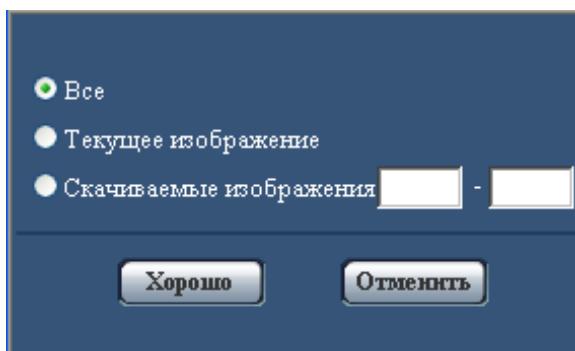

- **Все:** Скачиваются все изображения, сохраненные в выбранные время и дату.
- **Текущее изображение:** Скачивается только отображаемое в текущее время изображение.
- **Скачиваемые изображения:** Скачиваются изображения в выбранном диапазоне номеров изображений.

Замечание

- При щелчке по кнопке [Отменить] в процессе скачивания отменяется скачивание. При этом изображения, скачанные до щелчка по кнопке [Отменить], сохраняются в ПК.

Кнопка [Просмотр]

Когда удалось произвести логин после идентификации пользователя, то отображается фолдер на карте памяти SD, на которой сохранены изображения. (→стр. 64)

7.2 Скачивание изображений (Когда выбрано “H.264(1)” или “H.264(2)” в параметре “Формат записи” карты памяти SD)

ВНИМАНИЕ

- В зависимости от сетевых условий не может происходить скачивание видеоданных.

Для воспроизведения видеоданных, записанных на карту памяти SD, следует скачать желаемые данные и сохранить их на ПК. Нельзя воспроизвести видеоданные на странице “Воспроизведение”. Поэтому нужно соблюдать нижеуказанную процедуру.

1. Щелкают по времени и дате на окне списка журналов. (→стр. 35)

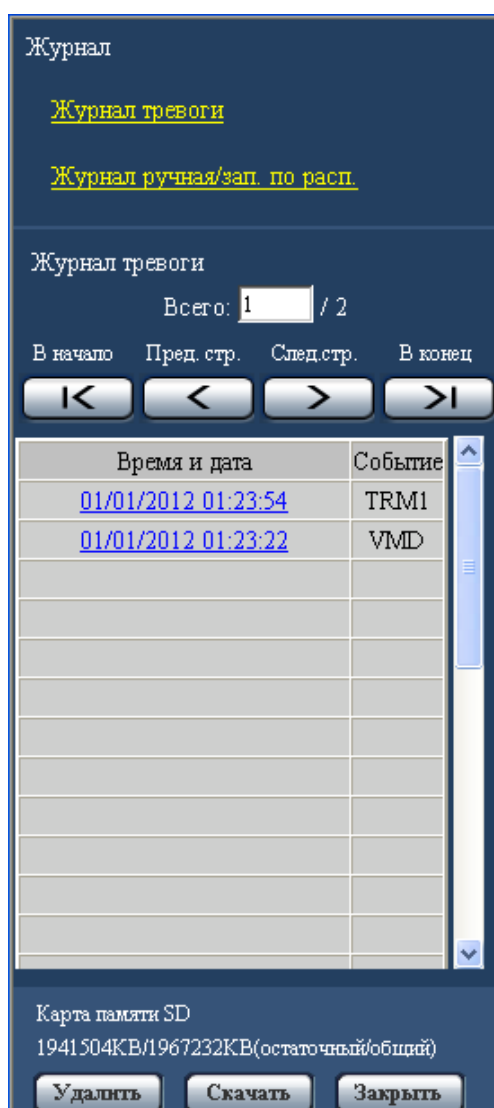

→ Отображается окно сообщений, спрашивая, можно ли инициировать скачивание.

2. Выбирают скачиваемое изображение, а затем щелкают по кнопке [Хорошо].

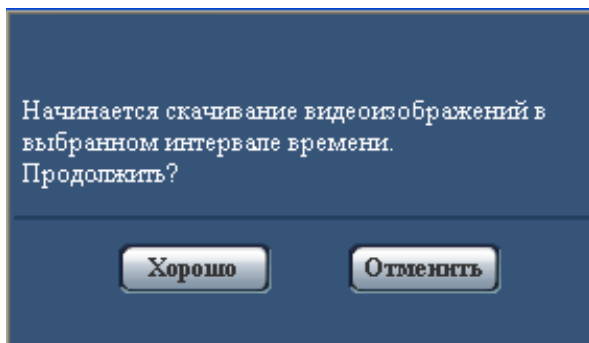

→ Изображение, сохраненное в выбранное при щелчке время и дату, будет скачиваться.

Замечание

- При щелчке по кнопке [Отменить] в процессе скачивания отменяется скачивание. При этом видеоданные, скачанные до щелчка по кнопке [Отменить], сохраняются в ПК.
 - Начинается скачивание соответствующих видеоданных. Скачивая изображение, следует предварительно назначить целевую директорию. (→стр. 73)
 - При щелчке по кнопке [Отменить] после начала скачивания отмена скачивания может занимать много времени.
 - Видеоданные сохраняются в файлах около 2 МВ. Если размер файлов видеоданных больше 2 МВ, то два и более файла будут скачиваться.
- Возможно воспроизвести видеоданные, сохраненные на ПК, с использованием приложений, таких как QuickTime Player или Windows Media® Player^{*1}. Тем не менее, мы не отвечаем за рабочие характеристики таких приложений.
- В зависимости от состояния карты памяти SD, проигрывателя QuickTime Player или проигрывателя Windows Media Player видеоданные не могут быть воспроизведены.

^{*1} Поддерживается только операционная система Windows 7.

8 О сетевой безопасности

8.1 Предусмотренные функции обеспечения безопасности

В настоящей камере предусмотрены следующие функции обеспечения безопасности.

- ① Ограничение доступа за счет аутентификации хоста (ведущего узла) и пользователя
Можно ограничить доступ пользователей к камере, выбирая “Вкл.” для аутентификации хоста и/или идентификация пользователя. (→стр. 141, стр. 142)
- ② Ограничение доступа путем изменения порта HTTP
Можно предотвратить незаконный доступ, такой как сканирование порта и др., путем изменения номера порта HTTP. (→стр. 154)
- ③ Шифрование доступа за счет HTTPS-функции
Возможно повысить сетевую безопасность путем шифрования доступа к камерам с использованием HTTPS-функции. (→стр. 159)

ВНИМАНИЕ

- Разрабатывают защитные контрмеры по усилению безопасности с целью предотвратить утечку информации, такой как данные об изображениях, информация об аутентификации (имени и пароля пользователя), информация о Почте о тревоге, информация о FTP-сервере, информация о DDNS-сервере и т.д. Принимают защитные контрмеры, такие как ограничение доступа (за счет аутентификации пользователя) или шифрование доступа (с использованием HTTPS-функции).
- После доступа администратором к камере нужно обязательно закрыть браузер для повышенной безопасности.
- Следует периодически изменять пароль администратора для повышенной безопасности.

Замечание

- Когда не удалось пройти аутентификацию пользователя (ошибка аутентификации) с использованием одного и того же IP-адреса (ПК) 8 раз в течение 30 секунд, то пользователю отказывают в доступе на время.

9 Отображение меню настройки с ПК

Параметры камеры могут быть конфигурированы в меню установки.

ВНИМАНИЕ

- Управление меню установки может производиться только пользователями, чей уровень доступа - "1. Администратор". О порядке конфигурирования уровня доступа см. стр. 141.

9.1 Как отображать меню установки

1. Отображают "Живое" страницу. (→стр. 9)
2. Щелкают по кнопке [Установ.] на "Живое" странице.
→ Представляется окно с полями ввода имени и пароля пользователя.

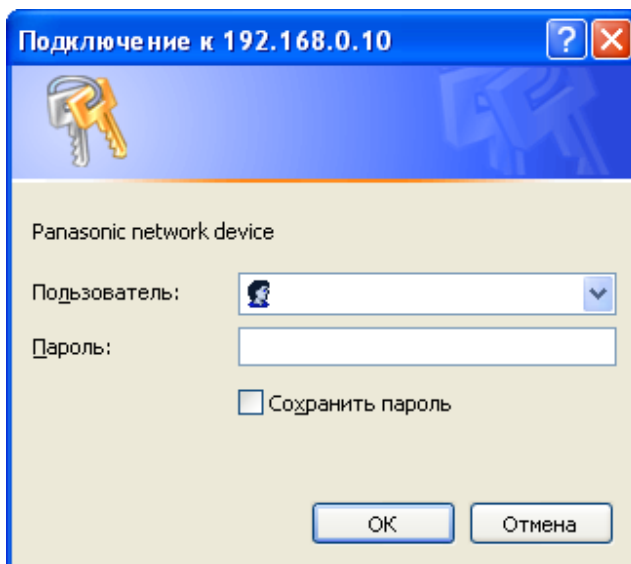

3. После ввода имени и пароля пользователя щелкают по кнопке [ОК].
Стандартные (по умолчанию) имя и пароль пользователя следующие.
Имя пользователя: admin
Пароль: 12345

9 Отображение меню настройки с ПК

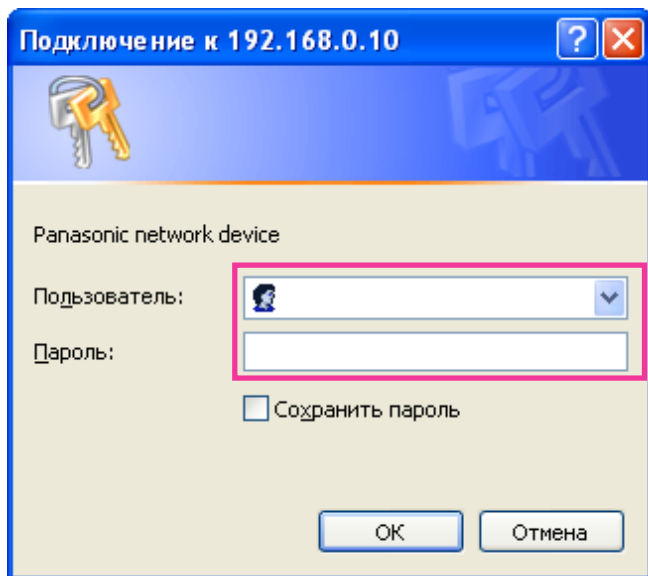

→ Меню установки отображается. Подробнее о данном меню см. стр. 49.

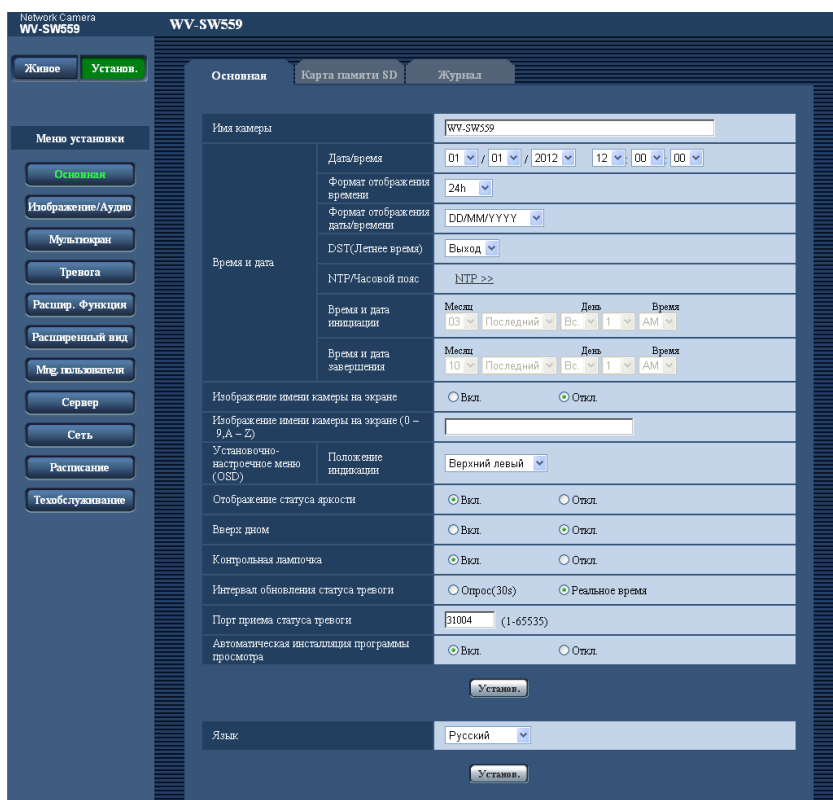

9.2 Как управлять меню настройки

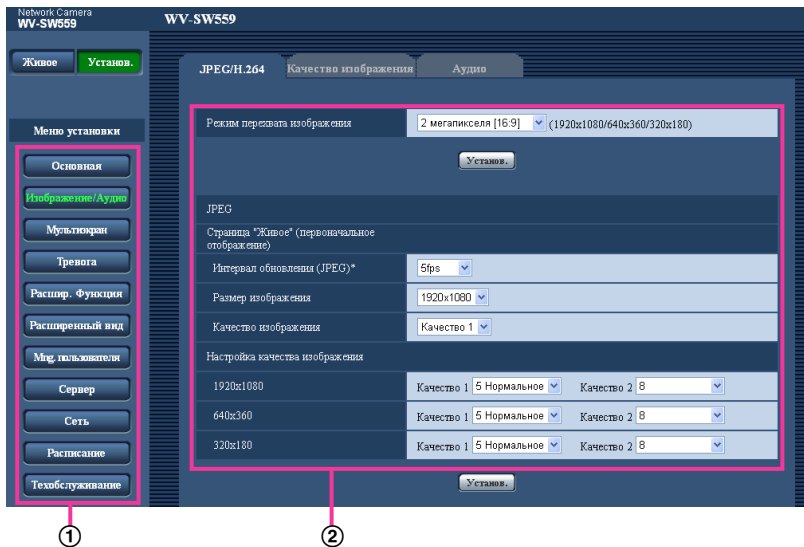

- ① Кнопка меню
- ② Страница установки

1. Щелкают по желаемой кнопке в рамке, имеющейся в левой части окна, для отображения соответствующего меню установки.
Если вкладки имеются в верхней части страницы “Установ.”, отображенной в рамке, имеющейся в правой части окна, то щелкают по желаемой вкладке для отображения и конфигурирования задаваемых параметров, относящихся к имени вкладки.
2. Завершают задание каждого параметра, отображаемого в рамке, имеющейся в правой части окна.
3. После завершения задания каждого параметра щелкают по кнопке [Установ.] для его применения.

ВНИМАНИЕ

- Если на странице имеются две и более кнопки [Установ.], и [Выполнить] то щелкают по кнопке, соответствующей редактируемому параметру.

<Пример>

The screenshot shows the 'JPEG/H.264' settings menu. At the top, there are tabs for 'Качество изображения' (Image Quality) and 'Аудио' (Audio). The 'Качество изображения' tab is active. The main settings are as follows:

- Режим пережатия изображения**: 2 мегапикселя [16:9] (1920x1080/640x360/320x180) [1]
- Установ.** button [2]
- JPEG** section:
 - Страница "Живое" (первоначальное отображение)
 - Интервал обновления (JPEG)***: 5fps
 - Размер изображения**: 1920x1080
 - Качество изображения**: Качество 1 [3]
- Настройка качества изображения** section:

Разрешение	Качество 1	Качество 2
1920x1080	5 Нормальное	8
640x360	5 Нормальное	8
320x180	5 Нормальное	8
- Установ.** button [4]

По окончании задания параметров в поле ① щелкают по кнопке [Установ.] ② под полем ①. Редактированные уставки в поле ① не применяются, если не производится щелчок по кнопке [Установ.] ② под полем ①. Аналогичным образом щелкают по кнопке [Установ.] ④ под полем ③ по окончании задания параметров в поле ③.

9.3 Об окне меню настройки

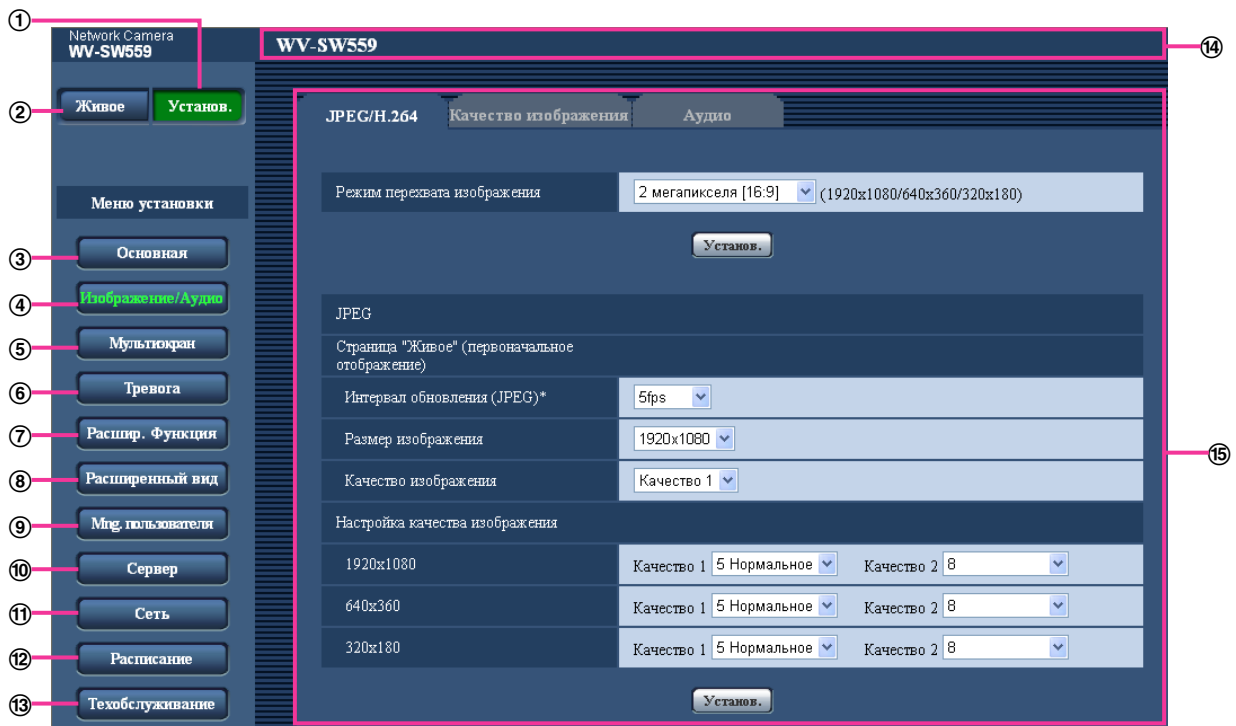

- ① **Кнопка [Установ.]**
Отображают “Установ.” страницу.
- ② **Кнопка [Живое]**
Отображают “Живое” страницу.
- ③ **Кнопка [Основная]**
Отображают “Основная” страницу. На странице “Основная” могут быть конфигурированы основные уставки, такие как время и дата и имя камеры, а также уставки, относящиеся к карте памяти SD (**SW559** **SP509** **SF549** **SF539**). (→стр. 51)
- ④ **Кнопка [Изображение/Аудио]** **SW559** **SP509** **SF549** **SF539**
Отображают “Изображение/Аудио” страницу. Настройки, относящиеся к качеству изображения, формату перехвата изображения и др. в формате JPEG/H.264 с камеры, могут быть конфигурированы на странице “Изображение/Аудио”. (→стр. 79)
Кнопка [Изображение] **SW558** **SP508** **SF548** **SF538**
Отображают “Изображение” страницу. Настройки, относящиеся к качеству изображения, формату перехвата изображения и др. в формате JPEG/H.264 с камеры, могут быть конфигурированы на странице “Изображение”. (→стр. 79)
- ⑤ **Кнопка [Мультиэкран]**
Отображают “Мультиэкран” страницу. Камеры, изображения с которых отображаются на мультиэкране, могут быть зарегистрированы на странице “Мультиэкран”. (→стр. 116)
- ⑥ **Кнопка [Тревога]**
Отображают “Тревога” страницу. На странице “Тревога” могут быть конфигурированы параметры, относящиеся к возникновению тревоги, такие как параметры действия при возникновении тревоги, извещения о возникновении тревоги и параметры зоны VMD. (→стр. 118)

⑦ **Кнопка [Расшир. Функция]**

Отображают “Расшир. Функция” страницу. Настройка, связанная с извещением XML, назначением информации о распознавании лица, а также настройки, связанные с распознаванием лица, могут быть конфигурированы на странице “Расшир. Функция”. (→стр. 132)

⑧ **Кнопка [Расширенный вид]**

Отображают “Расширенный вид” страницу. Установки относящиеся к обрезке изображений и изображению в изображении (PiP) могут быть настроены в “Расширенный вид”. (→стр. 135)

⑨ **Кнопка [Mng. пользователя]**

Отображают “Mng. пользователя” страницу. На странице “Mng. пользователя” могут быть конфигурированы параметры, относящиеся к аутентификации, такие как ограничение доступа пользователей и ПК к камере. (→стр. 141)

⑩ **Кнопка [Сервер]**

Отображают “Сервер” страницу. Уставки, связанные с почтовым сервером, FTP-сервером и NTP-сервером, к которым камера имеет доступ, могут быть конфигурированы на странице “Сервер”. (→стр. 146)

⑪ **Кнопка [Сеть]**

Отображают “Сеть” страницу. Сетевые уставки и уставки, связанные с DDNS (Dynamic DNS - Динамической системой доменных имен), SNMP (Simple Network Management Protocol - Простым протоколом управления сетью) и периодической FTP(File Transfer Protocol - Протоколом передачи файлов)-передачей, могут быть конфигурированы на странице “Сеть”. (→стр. 151)

⑫ **Кнопка [Расписание]**

Отображают “Расписание” страницу. На странице “Расписание” возможно назначить часовые пояса для приема входа тревоги или включения функции видеодетектирования движения (VMD). (→стр. 189)

⑬ **Кнопка [Техобслуживание]**

Отображают “Техобслуживание” страницу. На странице “Техобслуживание” могут быть выполнены проверка системного журнала, обновление прошивки, проверка статуса и инициализация меню настройки. (→стр. 192)

⑭ **Имя камеры**

Представляется имя камеры, чьи параметры конфигурируются в настоящее время.

⑮ **Страница установки**

Представляются страницы каждого меню установки. Имеются вкладки для некоторых меню установки.

10 Конфигурирование основных параметров камеры [Основная]

Основные уставки, такие как имя камеры, время и дата, а также карта памяти SD и журналы, могут быть конфигурированы на странице “Основная”. На странице “Основная” имеются 3 вкладки, а именно вкладка [Основная], вкладка [Карта памяти SD] (SW559) (SP509) (SF549) (SF539) и вкладка [Журнал] (SW559) (SP509) (SF549) (SF539).

10.1 Конфигурирование основных параметров [Основная]

Щелкают по вкладке [Основная] на странице “Основная”. (→стр. 45, стр. 47)

На данной странице могут быть конфигурированы уставки, такие как имя камеры, время и дата и пр.

The screenshot shows the 'Основная' configuration page with the following settings:

- Имя камеры: WV-SW559
- Дата/время: 01 / 01 / 2012 00 : 00 : 00
- Формат отображения времени: 24h
- Формат отображения даты/времени: DD/MM/YYYY
- DST (Летнее время): Выход
- NTP/Часовой пояс: NTP >>
- Время и дата инициализации: 03 / Последний / Вс. / 1 / AM
- Время и дата завершения: 10 / Последний / Вс. / 1 / AM
- Изображение имени камеры на экране: Вкл. Откл.
- Изображение имени камеры на экране (0 - 9, A - Z):
- Положение OSD: Верхний левый
- Отображение статуса яркости: Вкл. Откл.
- Вверх дном: Вкл. Откл.
- Контрольная лампочка: Вкл. Откл.
- Интервал обновления статуса тревоги: Опрос(30с) Реальное время
- Порт приема статуса тревоги: 31004 (1-65535)
- Автоматическая установка программы просмотра: Вкл. Откл.
- Язык: Русский

[Имя камеры]

Вводят имя камеры. После ввода имени камеры щелкают по кнопке [Установ.]. Введенное имя отображается в поле “Имя камеры”.

- **Доступное число знаков:** 0 - 20 знака
- **Недопустимые знаки:** " &
- **По умолчанию:** В зависимости от применяемой модели варьируется следующим образом.
WV-SW559 (SW559) /WV-SW558 (SW558) /WV-SP509 (SP509) /WV-SP508 (SP508) /WV-SF549 (SF549) /WV-SF548 (SF548) /WV-SF539 (SF539) /WV-SF538 (SF538)

[Дата/время]

Вводят текущее время и дату. Когда для “Формат отображения времени” выбрано “12h”, то можно выбрать “AM” или “PM”.

- **Возможный диапазон:** 01/01/2010 00:00:00 - 31/12/2035 23:59:59

ВНИМАНИЕ

- В случае, если для выполнения операции с системой требуется более точная настройка времени и даты, следует использовать NTP-сервер. (→стр. 149)

[Формат отображения времени]

Выбирают формат представления времени: “24h”, “12h” или “Откл.”. Вводят текущее время (час) в выбранном формате при вводе текущего времени и даты для “Дата/время”. Для скрытия времени и даты выбирают “Откл.”.

- **По умолчанию:** 24h

[Формат отображения даты/времени]

Выбирают формат представления даты/времени. Когда в параметре “Дата/время” задано “2011/04/01 13:10:00” после выбора “24h” в параметре “Формат отображения даты/времени”, то время и дата отображаются соответственно следующим образом.

- **DD/MM/YYYY:** 01/04/2011 13:10:00
- **MM/DD/YYYY:** 04/01/2011 13:10:00
- **DD/Mmm/YYYY:** 01/АПР/2011 13:10:00
- **YYYY/MM/DD:** 2011/04/01 13:10:00
- **Mmm/DD/YYYY:** 01/АПР/2011 13:10:00
- **По умолчанию:**
 - DD/MM/YYYY (E-модель)
 - Mmm/DD/YYYY (P-модель)

[DST(Летнее время)]

Выбирают “Вход”, “Выход” или “Авто” для того, чтобы определить, применять ли летнее время или нет. Конфигурируют данную настройку, если летнее время применяется в месте использования камеры.

- **Вход:** Применяется летнее время. Слева от отображаемой даты и времени представляется звездочка (*).
- **Выход:** Летнее время не применяется.
- **Авто:** Вводит летнее время в действие в соответствии с настройками “Время и дата инициации” и “Время и дата завершения” (месяц, неделя, день недели, время).
- **По умолчанию:** Выход

[NTP/Часовой пояс]

При щелчке по “NTP >>” представляется вкладка [NTP] на странице “Сервер”. (→стр. 149)

[Время и дата инициации] [Время и дата завершения]

Когда выбрано “Авто” в параметре “DST(Летнее время)”, то выбирают время и дату для времени и даты инициации и времени и даты завершения (месяц, неделя, день недели, время).

[Изображение имени камеры на экране]

Выбирают “Вкл.” или “Откл.” для того, чтобы определить, отображать ли имя камеры на экране или нет. Когда выбрано “Вкл.”, то цепочка знаков, введенная в параметр “Изображение имени камеры на экране (0-9, A-Z)”, отображается в положении, выбранном в параметре “Установочно-настроечное меню (OSD)”.

- **По умолчанию:** Откл.

[Изображение имени камеры на экране (0-9, A-Z)]

Вводят цепочку знаков, отображаемую на изображении.

- **Доступное число знаков:** 0 - 20 знака
- **Возможные знаки:** 0-9, A-Z и следующие знаки.
! " # \$ % & ' () * + , - . / : ; = ?
- **По умолчанию:** Нет (Пробел)

[Установочно-настроечное меню (OSD)] - [Положение индикации]

Выбирают положение, где время и дата и цепочка знаков подлежат отображению на изображении на странице "Живое".

- **Верхний левый:** Вышеуказанная информация отображается в верхней левой части главной области на "Живое" странице.
- **Нижний левый:** Вышеуказанная информация отображается в нижней левой части главной области на "Живое" странице.
- **Верхний правый:** Вышеуказанная информация отображается в верхней правой части главной области на "Живое" странице.
- **Нижний правый:** Вышеуказанная информация отображается в нижней правой части главной области на "Живое" странице.
- **По умолчанию:** Верхний левый

[Отображение статуса яркости]

Выбирают "Вкл." или "Откл." для того, чтобы определить, отображать ли статус яркости изображений, отображаемых на странице "Живое", или нет, при регулировке яркости.

- **По умолчанию:** Вкл.

[Вверх дном]

Выбирают "Вкл." или "Откл." для того, чтобы определить, переворачивать ли изображение вверх дном.

- **По умолчанию:** Откл.

[Контрольная лампочка]

Определяют, использовать ли нижеуказанные контрольные лампочки или нет. Выбирают "Вкл." для использования нижеуказанных контрольных лампочек в целях проверки состояния работы путем их включения. Выбирают "Откл." в случае, когда контрольные лампочки оставляются всегда несветящимися.

- Контрольная лампа связи
- Контрольная лампа доступа
- Контрольная лампочка ошибки карты памяти SD/Контрольная лампочка AF **SW559** **SF549**
SF539
- Контрольная лампочка ошибки карты памяти SD/Контрольная лампочка ABF **SP509**
- Контрольная лампочка AF **SW558** **SF548** **SF538**
- Контрольная лампочка ABF **SP508**
- **По умолчанию:** Вкл.

Замечание

- Контрольная лампочка связи (Оранжевый): Данная контрольная лампочка загорается, когда возможна связь с подсоединенным устройством.
- Контрольная лампа доступа (Зеленый): Данная контрольная лампочка загорается при доступе к сети.
- Контрольная лампочка ошибки карты памяти SD/Контрольная лампочка AF (красная) **SW559** **SF549** **SF539**: Загорается, когда в карте памяти SD возникла ошибка. Светодиод остается светящимся мигающим светом в процессе работы функции автоматической фокусировки и гаснет при завершении регулировки фокуса.

- Контрольная лампочка ошибки карты памяти SD/Контрольная лампочка ABF (красная) **SP509** Загорается, когда в карте памяти SD возникла ошибка. Светодиод остается светящимся мигающим светом в процессе работы функции автоматической регулировки заднего фокуса и гаснет по завершении регулировки фокуса.

[Интервал обновления статуса тревоги]

Выбирают интервал извещения о статусе камеры из нижеуказанных уставок.

При изменении состояния камеры отображается кнопка индикации возникновения тревоги, кнопка [AUX] или индикатор состояния сохранения на карте памяти SD (**SW559** **SP509** **SF549** **SF539**) для извещения о состоянии камеры.

- **Опрос(30s):** Обновляется информация о статусе через каждые 30 секунд и передается соответствующее извещение.
- **Реальное время:** Передается извещение о статусе камеры при изменении статуса.
- **По умолчанию:** Реальное время

Замечание

- В зависимости от сетевых условий извещение может быть не передано в реальном масштабе времени.

[Порт приема статуса тревоги]

При выборе “Реальное время” для “Интервал обновления статуса тревоги” назначают номер порта, куда передается извещение об изменении статуса.

- **Возможный номер порта:** 1 - 65535
- **По умолчанию:** 31004

Нижеуказанные номера порта не могут применяться, так как они уже использованы.

20, 21, 23, 25, 42, 53, 67, 68, 69, 80, 110, 123, 161, 162, 443, 995, 10669, 10670

[Автоматическая инсталляция программы просмотра]

Определяет, инсталлировать ли программу просмотра с этой камеры.

- **Вкл.:** Автоматически инсталлируют программу просмотра с камеры.
- **Откл.:** Программа просмотра не может быть инсталлирована с камеры.
- **По умолчанию:** Вкл.

ВНИМАНИЕ

- Невозможно отображать изображения и принимать/передавать аудиосигналы между камерой и ПК без инсталляции программы просмотра “Network Camera View 4S” на ПК.
- Количество инсталляции программы просмотра может быть подтверждено на вкладке [Обновление] на странице “Техобслуживание”.

[Язык]

Выбирают язык, отображаемый при доступе к камере, из следующих.

English/Japanese/Italian/French/German/Spanish/Chinese/Russian

- **По умолчанию:** English

Возможно изменить и язык, отображаемый на странице “Живое”. (→стр. 12)

10.2 Конфигурирование параметров, относящихся к карте памяти SD [Карта памяти SD] (WV-SW559/WV-SP509/WV-SF549/WV-SF539)

Щелкают по вкладке [Карта памяти SD] на странице “Основная”. (→стр. 45, стр. 47)

На этой странице могут быть конфигурированы параметры, относящиеся к карте памяти SD.

10 Конфигурирование основных параметров камеры [Основная]

Основная	Карта памяти SD	Журнал
Карта памяти SD	<input checked="" type="radio"/> Использовать <input type="radio"/> Не использовать	
	<input type="button" value="Установ."/>	
Формат записи	H.264(2)	
	<input type="button" value="Установ."/>	
Общий		
Извещение об остаточной емкости	50%	
Сохранить триггер	Ввод тревоги	
Перезаписать	<input checked="" type="radio"/> Вкл. <input type="radio"/> Откл.	
	<input type="button" value="Установ."/>	
Запись JPEG		
Имя файла	img_	
Интервал сохранения изображений/Число сохраняемых изображений	Интервал сохранения изобр. 1fps	Число сохраняемых изображений 100кадров
Размер изображения	640x360	
	<input type="button" value="Установ."/>	
Запись в формате H.264		
Размер изображения	640x360	
Приоритет записи	<input type="radio"/> Пост. ск-сть в битах <input checked="" type="radio"/> Приоритет скорости передачи кадров	
Скорость передачи кадров*	30fps*	
Максимальная скорость передачи	1536kbps	
Качество изображения	Нормальная	
Интервал обновления	1с	
	<input type="button" value="Установ."/>	
Информация о карте памяти SD		
Остаточная емкость	1957888KB/1967232KB(Остаточный объем/Общий объем)	
Формат	<input type="button" value="Выполнить"/>	
Изображения на карте памяти SD		
Допуск к изобр-ям	<input type="button" value="Выполнить"/>	

Карта памяти SD

[Карта памяти SD]

Выбирают “Использовать” или “Не использовать” для того, чтобы определить, использовать ли карту памяти SD.

- По умолчанию: Использовать

ВНИМАНИЕ

- При работе без карты памяти SD выбирают “Не использовать”.
- При переключении настройки между “Использовать” и “Не использовать”, когда другой пользователь выполняет операцию, все операции будут отменяться.
- Вынимая карту памяти SD из камеры, необходимо предварительно выбрать “Не использовать”.
- Для использования карты памяти SD необходимо выбрать “Использовать” после вставления карты памяти SD в камеру.
- При воспроизведении или скачивании изображений, сохраненных на карте памяти SD, необходимо предварительно выбрать “Вкл.” для “Сохранить журналы” на вкладке [Журнал] (→стр. 73).
- В случае небольшого интервала обновления изображений время или интервал извещения/записи может оказываться неправильным. Извещение/запись может также осуществляться не так точно, как конфигурировано, когда множество пользователей принимает изображения. В таком случае задают интервал обновления изображений большим.
- Число раз перезаписывания на карту памяти SD ограничено. В случае высокой частоты перезаписывания может сократиться срок службы карты памяти SD.
- Срок службы карты памяти SD может поддаваться влиянию числа файлов изображений и журналов, сохраненных на карте памяти SD. Настройка “Формат записи” на “H.264(1)” или “H.264(2)” может сократить число файлов, сохраняемых на карте памяти SD.
- После повторяющейся записи данных на карту памяти SD скорость записи данных будет снижаться.

[Формат записи]

Настраивают формат кодирования видеоизображений – данных-изображений, записываемых на карту памяти SD, на “JPEG”/“H.264(1)”/“H.264(2)”.

- **JPEG:** Позволяет записывать данные-неподвижные изображения.
- **H.264(1):** Позволяет записывать видеоданные (H.264(1)) в формате кодирования видеоданных MP4. Аудиосигналы не записываются.
- **H.264(2):** Позволяет записывать видеоданные (H.264(2)) в формате кодирования видеоданных MP4. Аудиосигналы не записываются.
- **По умолчанию:** JPEG

Замечание

- Когда выбрано “H.264(1)”, то будет невозможно передать изображения с настройками H.264(1). Когда выбрано “H.264(2)”, то будет невозможно передать изображения с настройками H.264(2).
- Когда выбрано “H.264(1)”, то настройки “H.264(1)” на вкладке [JPEG/H.264] на странице “Изображение/Аудио” будут изменяться в настройки “Запись в формате H.264”. Когда выбрано “H.264(2)”, то настройки “H.264(2)” на вкладке [JPEG/H.264] на странице “Изображение/Аудио” будут изменяться в настройки “Запись в формате H.264”.
- Когда выбрано “H.264(1)”, то полоса приоритета может не поддерживаться, если выбрано “H.264(1)” для “Поток требований, обладающих приоритетами” - “Тип потока” на вкладке [Система] на странице “Mng. пользователя”. Когда выбрано “H.264(2)”, то полоса приоритета может не поддерживаться, если выбрано “H.264(2)” для “Поток требований, обладающих приоритетами” - “Тип потока” на вкладке [Система] на странице “Mng. пользователя”.
- При использовании функции записи на память SD сетевого дискового рекордера “Panasonic” выбирают “JPEG” в параметре “Формат записи”.
- Когда настройка “Формат записи” изменяется между “JPEG” и “H.264(1)” или “H.264(2)”, то форматируют карту памяти SD. (→стр. 62)
- Из-за разницы форматов файлов индикация остаточной емкости карты памяти SD отличается между случаем, когда выбрано “JPEG”, и случаем, когда выбрано “H.264(1)” или “H.264(2)” в параметре “Формат записи”.

- Когда выбрано “Н.264(1)” или “Н.264(2)” в параметре “Формат записи”, то настройки в параметре “Запись в формате H.264”, а именно Размер изображения, Скорость передачи кадров, Максимальная скорость передачи, Качество изображения и Интервал обновления будут считываться из настроек в параметре “Н.264(1)” или “Н.264(2)”. Когда выбрано “2s”, “3s”, “4s” или “5s” в параметре “Интервал обновления” пункта “Н.264(1)” или “Н.264(2)”, то “Интервал обновления” параметра “Запись в формате H.264” настраивается на “1s” после изменения “Формат записи” в “Н.264(1)” или “Н.264(2)”. Когда установлены параметры “8192kbps”, “10240kbps”, “12288kbps” или “14336kbps” для “Максимальная скорость передачи” в “Н.264(1)”, “Максимальная скорость передачи” для “Запись в формате H.264” будет установлена для “4096kbps”, когда “Формат записи” поменяется на “Н.264(1)”.
- Когда выбрано “Н.264(1)” или “Н.264(2)” в параметре “Формат записи”, одновременно изменяются настройки “Сохранить журналы” (вкладка [Журнал] на “Основная” странице →стр. 73).
- Когда выбрано “Н.264(1)” или “Н.264(2)” в параметре “Формат записи”, то изображения по тревоге сохраняются в соответствии с настройками “До тревоги” и “Длительность (записи) после тревоги” на вкладке [Тревога] на странице “Тревога”.
- Когда выбрано “Н.264(1)” или “Н.264(2)” в параметре “Формат записи”, то имя сохраняемого файла будет дано автоматически.
- Когда выбрано “Режим перехвата изображения” в параметре “3 мегапикселя [4:3]”, то функция “Н.264(2)” не может осуществляться.

Общий

[Извещение об остаточной емкости]

Если для обеспечения извещения об остаточной емкости (пространстве) карты памяти SD применяется функция извещения по E-mail или функция протокола тревоги Panasonic, то следует выбрать нужный из нижеуказанных уровней извещения.

50%/ 20%/ 10%/ 5%/ 2%

- **По умолчанию:** 50%

Замечание

- Извещение производится при каждом достижении остаточной емкостью карты памяти SD вышеуказанных значений. Так, когда выбрано “50%”, извещение осуществляется при каждом достижении остаточной емкостью 50%, 20%, 10%, 5% и 2%. Извещение не всегда может осуществляться в тот момент, когда остаточная емкость карты памяти SD достигла каждого значения.

[Сохранить триггер]

Выбирают триггер для сохранения изображений на карте памяти SD из следующих уставок.

- **Ошибка FTP:** Сохранение изображений при неудачной передаче на FTP-сервер с использованием функции периодической FTP-передачи изображений. Можно применять только для изображений JPEG.
- **Ввод тревоги:** Сохранение изображений при возникновении тревоги.
- **Ручной:** Ручное сохранение изображений.
- **Расписание:** Сохраняет изображения в соответствии с настройками параметра “Расписание” (→стр. 189). Можно применять только для изображений H.264.
- **По умолчанию:** Ошибка FTP

Замечание

- Когда выбрано “Н.264(1)” или “Н.264(2)” в параметре “Формат записи”, то функция “Ошибка FTP” не может осуществляться.
- Для передачи изображений на FTP-сервер при возникновении тревоги выбирают “Ошибка FTP”.

- Если выбрано “Ручной” или “Расписание”, когда “H.264(1)” или “H.264(2)” выбрано для “Формат записи”, даже если “Сохранить журналы” (→стр. 73) параметра “Тревога” установлено на “Вкл.”, обнаруженные журналы тревоги не будут записаны в перечне журналов.
- Когда выбрано “JPEG” в параметре “Формат записи”, то функция “Расписание” не может осуществляться.
- Когда выбрано “3 мегапикселя [4:3]” в параметре “Режим перехвата изображения”, то функция “Ошибка FTP” не может осуществляться.

[Перезаписать]

Определяют, осуществлять ли перезаписывание или нет, когда не осталось остаточной емкости карты памяти SD.

Данная настройка может применяться только в том случае, когда “Сохранить триггер” настроено на “Ручной” или “Расписание”.

- **Вкл.:** Перезаписывает, когда не осталось остаточной емкости карты памяти SD. (Перезаписывание производится на старейшее изображение в первую очередь.)
- **Откл.:** Прекращается сохранение изображений на карте памяти SD по окончании свободного места в карте.
- **По умолчанию:** Откл.

Замечание

- Установка по перезаписыванию меняется в зависимости от уставки “Сохранить триггер” следующим образом.
 - **Ошибка FTP:** Перезаписывание не осуществляется.
 - **Ввод тревоги:** Перезаписывание осуществляется.
 - **Ручной, Расписание:** Зависит от выбора “Вкл.” или “Откл.” для “Перезаписать”.

Запись JPEG

Данная настройка может применяться только тогда, когда выбрано “JPEG” в параметре “Формат записи” карты памяти SD.

[Имя файла]

Вводят имя файла для изображения, сохраняемого на карте памяти SD. Имя файла следующее.

- **Имя файла:** [“Введенное имя файла” + “Время и дата (год/ месяц/ день/ час/ минута/ секунда)”] + “Заводской номер”
- **Доступное число знаков:** 1 - 8 знака
- **Недопустимые знаки:** " & * / : ; < > ? \ |

Замечание

- Когда выбрано “H.264(1)” или “H.264(2)” в параметре “Формат записи”, то имя сохраняемого файла будет дано автоматически.
- Когда выбрано “Ошибка FTP” в параметре “Сохранить триггер”, то имя файла, введенное в параметр “Имя файла” на вкладке [FTP-пер. из.] на странице “Сеть”, применяется как имя файла изображения, сохраняемого на карте памяти SD.

[Интервал сохранения изображений/Число сохраняемых изображений - Интервал сохранения изобр.]

Когда выбрано “Ввод тревоги” или “Ручной” в параметре “Сохранить триггер”, то выбирают интервал сохранения изображений (скорость передачи кадров) на карте памяти SD из следующих.

0,1fps/ 0,2fps/ 0,33fps/ 0,5fps/ 1fps

- **По умолчанию:** 1fps

Замечание

- Если “1920x1080” выбрано для размера изображения для сохранения JPEG изображений, то “1fps” выбрать нельзя.

[Интервал сохранения изображений/Число сохраняемых изображений - Число сохраняемых изображений]

Выбирают количество изображений, сохраняемых на карте памяти SD из следующих уставок. 10кадров/ 20кадров/ 30кадров/ 50кадров/ 100кадров/ 200кадров/ 300кадров/ 500кадров/ 1000кадров/ 2000кадров/ 3000кадров

- **По умолчанию:** 100кадров

Замечание

- Когда выбрано “H.264(1)” или “H.264(2)” в параметре “Формат записи”, “До тревоги” и “Пост-тревога” могут быть настроены на “Запись в формате H.264” вкладки [Тревога].
- “Число сохраняемых изображений” может быть конфигурировано только тогда, когда выбрано “Ввод тревоги” в параметре “Сохранить триггер”.

[Размер изображения]

Когда выбрано “Ручной” в параметре “Сохранить триггер”, а выбрано “JPEG” в параметре “Формат записи”, то выбирают формат перехвата изображений, сохраняемых на карте памяти SD, из следующих.

Когда выбрано “2 мегапикселя [16:9]” в параметре “Режим перехвата изображения”
1920x1080/640x360/320x180

Когда выбрано “1,3 мегапикселя [16:9]” в параметре “Режим перехвата изображения”
1280x720/640x360/320x180

Когда выбрано “1,3 мегапикселя [4:3]” в параметре “Режим перехвата изображения”
1280x960/VGA/QVGA

Когда выбрано “3 мегапикселя [4:3]” в параметре “Режим перехвата изображения”
2048x1536 фикс.

- **По умолчанию:** 640x360

Замечание

- Когда выбрано “Ошибка FTP” для “Сохранить триггер”, изображения сохраняются в размере, выбранном на вкладке [FTP-пер. из.] на странице “Сеть”.
- Когда выбрано “H.264(1)” или “H.264(2)” в параметре “Формат записи”, то выбирают формат перехвата изображения в параметре “Запись в формате H.264” - “Размер изображения” на вкладке [Карта памяти SD].
- Когда выбрано “Ввод тревоги” для “Сохранить триггер”, изображения сохраняются в размере, выбранном на вкладке [Тревога] на странице “Тревога”.

Запись в формате H.264

Данная настройка может применяться только тогда, когда выбрано “H.264(1)” или “H.264(2)” в параметре “Формат записи” карты памяти SD.

Когда нажата кнопка [Установ.] после выбора “H.264(1)” или “H.264(2)” в “Формат записи”, отображается “Запись в формате H.264” в нижней части экрана.

[Размер изображения]

Выбирают любой из следующих форматов перехвата изображения.

Когда выбрано “2 мегапикселя [16:9]” в параметре “Режим перехвата изображения”

– H.264(1): 1920x1080/640x360/320x180

– H.264(2): 640x360/320x180

Когда выбрано “1,3 мегапикселя [16:9]” в параметре “Режим перехвата изображения”

- H.264(1): 1280x720/640x360/320x180
- H.264(2): 640x360/320x180

Когда выбрано “1,3 мегапикселя [4:3]” в параметре “Режим перехвата изображения”

- H.264(1): 1280x960/VGA/QVGA
- H.264(2): VGA/QVGA

Когда выбрано “3 мегапикселя [4:3]” в параметре “Режим перехвата изображения”

- H.264(1): 1280x960 фикс.

[Приоритет записи]

В качестве режима записи H.264 выбирают параметр “Пост. ск-сть в битах” или “Приоритет скорости передачи кадров”.

- **Пост. ск-сть в битах:** Изображения H.264 будут записываться со скоростью в битах, выбранной в параметре “Максимальная скорость передачи”.
- **Приоритет скорости передачи кадров:** Изображения H.264 будут записываться со скоростью, выбранной в параметре “Скорость передачи кадров”.
- **По умолчанию:** Приоритет скорости передачи кадров

[Скорость передачи кадров*]

Выбирают скорость передачи кадров записываемых изображений из следующих.

1fps/ 3fps/ 5fps*/ 7,5fps*/ 10fps*/ 12fps*/ 15fps*/ 20fps*/ 30fps*

- **По умолчанию:** 30fps*

Замечание

- Когда параметр “Приоритет скорости передачи кадров” настроен на “Приоритет записи”, то может применяться данная уставка.
- Параметр “Скорость передачи кадров*” ограничивается параметром “Максимальная скорость передачи”. По этой причине скорость передачи кадров может оказаться меньшей, чем оговоренное значение при выборе любого задаваемого значения со звездочкой (*).

[Максимальная скорость передачи]

Выбирают скорость передачи в битах записываемых изображений из следующих.

64kbps/ 128kbps/ 256kbps/ 384kbps/ 512kbps/ 768kbps/ 1024kbps/ 1536kbps/ 2048kbps/ 3072kbps/ 4096kbps

- **По умолчанию:** 1536kbps

[Качество изображения]

Выбирают качество записываемых изображений H.264 из следующих.

Низ. (приоритет движения)/ Нормальная/ Хороший(приоритет качества изображения)

- **По умолчанию:** Нормальная

Замечание

- Когда параметр “Пост. ск-сть в битах” настроен на “Приоритет записи”, то может применяться данная уставка.

[Интервал обновления]

Выбирают интервал (интервал кадров между ключевыми кадрами; 0.2 - 1 s) обновления записываемых изображений H.264 из следующих.

0,2s/ 0,25s/ 0,33s/ 0,5s/ 1s

- **По умолчанию:** 1s

Информация о карте памяти SD

[Остаточная емкость]

Представляются общая емкость и остаточная емкость карты памяти SD.

В зависимости от состояния карты памяти SD представляемый размер (емкость) меняется следующим образом.

Представление	Описание
-----KB/-----KB	Карта памяти SD не вставлена. Не удалось получить доступную емкость из-за ошибки и др.
*****KB/*****KB	Карта памяти SD не форматирована, либо заблокирована и пр.

Замечание

- Когда выбрано “Откл.” для “Перезаписать” и возможный размер карты памяти SD достиг “0 KB”, то изображения не сохраняются на карте памяти SD. Когда включена функция извещения, то при полной загрузке карты памяти SD почта об извещении пересылается на зарегистрированные адреса. (→стр. 128, стр. 129)

[Формат]

Для форматирования карты памяти SD щелкают по кнопке [Выполнить].

ВНИМАНИЕ

- Перед форматированием карты памяти SD необходимо выбрать “Использовать” в “Карта памяти SD” на вкладке [Карта памяти SD] на странице “Основная” (→стр. 55) и выбрать “Откл.” в “Периодическая FTP-передача изображений” на вкладке [FTP-пер. из.] на странице “Сеть” (→стр. 185).
- Следует использовать карту памяти SD после ее форматирования через вкладку [Карта памяти SD]. Если используется карта памяти SD, которая не форматирована через вкладку [Карта памяти SD], то может случиться, что нижеуказанные функции не работают правильно.
 - Сохранение/получение изображений при неудачной передаче на FTP-передачи изображений с использованием функции периодической FTP-передачи
 - Сохранение/получение изображений по тревоге
 - Сохранение/получение изображений, сохраненных вручную
 - Сохранение/получение изображений в соответствии с настройками расписания
 - Сохранение/получение журналов событий тревоги, журналов ручной записи/записи по расписанию, журналов ошибок в периодической FTP-передаче и системных журналов
 - Сохранение/получение изображений, записанных с использованием функции записи SD-памяти сетевого дискового рекордера Panasonic
 - Воспроизведение/скачивание изображений на карте памяти SD
- Если карта памяти SD форматируется, пока другой пользователь выполняет операцию, то все операции будут отменяться.
- В процессе форматирования невозможно получить доступ к карте памяти SD.
- Когда карта памяти SD форматирована, то все данные, сохраненные на ней, удаляются.
- В процессе форматирования нельзя отключать камеру от сети питания.
- Когда изменена настройка “Формат записи”, то рекомендуется форматировать карту памяти SD.
- После форматирования карты памяти SD доступная емкость карты может оказываться меньше, чем исходная, так как на карте памяти SD автоматически создается директория по умолчанию.
- Рекомендуемая карта памяти SD

Изготовлена компанией “Panasonic” (опцион)

 - Карта памяти SDXC: 64 GB
 - Карта памяти SDHC: 4 GB, 8 GB, 16 GB, 32 GB

- Карта памяти SD: 1 GB, 2 GB (за исключением мини-карты памяти SD и микро-карты памяти SD)
- Следует использовать форматированную карту памяти SD, совместимую со стандартной картой памяти SD по умолчанию.

Изображения на карте памяти SD

[Допуск к изобр-ям]

Могут быть получены изображения, сохраненные на карте памяти SD. Щелкнуть по кнопке [Выполнить]. О порядке получения доступа к изображениям см.стр. 64.

10.3 Доступ для копирования изображений, сохраненных на карте памяти SD, на ПК [Изображения на карте памяти SD] (WV-SW559/WV-SP509/WV-SF549/WV-SF539)

Щелкают по вкладке [Карта памяти SD] на странице “Основная”. (→стр. 45, стр. 47)

Копирование на ПК изображений, сохраняемых на карте памяти SD, производят в следующем порядке. Необходимо заранее выбрать “Разрешить” для “FTP-доступ к камере” на вкладке [Сеть] на странице “Сеть”. (→стр. 151)

ВНИМАНИЕ

- Может иногда оказываться невозможным осуществлять управление, когда другой пользователь готовится к доступу к изображениям, сохраненным на карте памяти SD. В таком случае следует повторять операцию попозже.
 - В зависимости от установки прокси-сервера или брандмауэра получение изображений через сеть может быть невозможным. В таком случае следует обратиться к сетевому администратору.
1. Щелкают по кнопке [Выполнить] для “Допуск к изобр-ям”.
→ Представляется окно аутентификации пользователя.

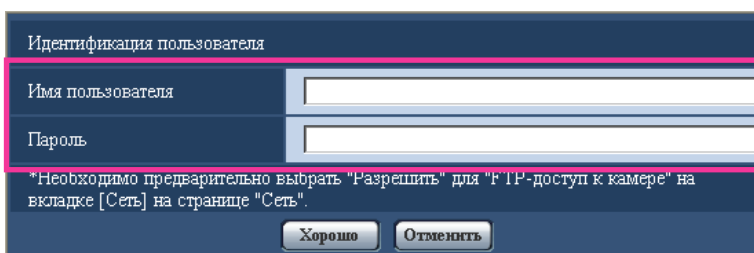

Идентификация пользователя

Имя пользователя

Пароль

*Необходимо предварительно выбрать "Разрешить" для "FTP-доступ к камере" на вкладке [Сеть] на странице "Сеть".

Хорошо Отменить

2. После ввода имени пользователя и пароль администратора камеры щелкают по кнопке [Хорошо].
→ Отображается фолдер, в котором сохраняются изображения.

Замечание

- Когда производится логин в FTP-сервер камеры для получения доступа к изображениям, карта памяти SD присвоится драйву В. В зависимости от уставки параметра “Сохранить триггер” изображения могут быть сохранены в разных директориях. Переходят к директории, соответствующей желаемым изображениям, затем копируют их. Подробнее об структуре директории см. стр. 213.

Возможное число изображений в формате JPEG, сохраняемых на карте памяти SD (для справки)

ВНИМАНИЕ

- Цифры в нижеуказанной таблице только справочные. Они не являются фактическим числом изображений, сохраняемых на карте памяти SD. Число колеблется в зависимости от сохраняемого объекта фотосъемки.

Замечание

- Все значения являются приближенными.

Размер изображения: 2048x1536

Емкость карты памяти SD	Качество изображения				
	0 Наилучшее	1 Хорошее	2	3	4
64 GB	44 800	57 600	70 400	83 200	96 000
32 GB	22 400	28 800	35 200	41 600	48 000
16 GB	11 200	14 400	17 600	20 800	24 000
8 GB	5 600	7 200	8 800	10 400	12 000
4 GB	2 800	3 600	4 400	5 200	6 000
2 GB	1 400	1 800	2 200	2 600	3 000
1 GB	700	900	1 100	1 300	1 500

Емкость карты памяти SD	Качество изображения				
	5 Нормальное	6	7	8	9 Низкое
64 GB	121 600	166 400	192 000	217 600	243 200
32 GB	60 800	83 200	96 000	108 800	121 600
16 GB	30 400	41 600	48 000	54 400	60 800
8 GB	15 200	20 800	24 000	27 200	30 400
4 GB	7 600	10 400	12 000	13 600	15 200
2 GB	3 800	5 200	6 000	6 800	7 600
1 GB	1 900	2 600	3 000	3 400	3 800

Размер изображения: 1920x1080

Емкость карты памяти SD	Качество изображения				
	0 Наилучшее	1 Хорошее	2	3	4
64 GB	89 600	115 200	147 200	160 000	192 000
32 GB	44 800	57 600	73 600	80 000	96 000
16 GB	22 400	28 800	36 800	40 000	48 000
8 GB	11 200	14 400	18 400	20 000	24 000
4 GB	5 600	7 200	9 200	10 000	12 000
2 GB	2 800	3 600	4 600	5 000	6 000
1 GB	1 400	1 800	2 300	2 500	3 000

Емкость карты памяти SD	Качество изображения				
	5 Нормальное	6	7	8	9 Низкое
64 GB	268 800	345 600	416 000	448 000	480 000
32 GB	134 400	172 800	208 000	224 000	240 000
16 GB	67 200	86 400	104 000	112 000	120 000
8 GB	33 600	43 200	52 000	56 000	60 000
4 GB	16 800	21 600	26 000	28 000	30 000
2 GB	8 400	10 800	13 000	14 000	15 000
1 GB	4 200	5 400	6 500	7 000	7 500

Размер изображения: 1280x960

Емкость карты памяти SD	Качество изображения				
	0 Наилучшее	1 Хорошее	2	3	4
64 GB	128 000	160 000	192 000	224 000	256 000
32 GB	64 000	80 000	96 000	112 000	128 000
16 GB	32 000	40 000	48 000	56 000	64 000
8 GB	16 000	20 000	24 000	28 000	32 000
4 GB	8 000	10 000	12 000	14 000	16 000
2 GB	4 000	5 000	6 000	7 000	8 000
1 GB	2 000	2 500	3 000	3 500	4 000

Емкость карты памяти SD	Качество изображения				
	5 Нормальное	6	7	8	9 Низкое
64 GB	320 000	448 000	512 000	576 000	640 000
32 GB	160 000	224 000	256 000	288 000	320 000
16 GB	80 000	112 000	128 000	144 000	160 000
8 GB	40 000	56 000	64 000	72 000	80 000
4 GB	20 000	28 000	32 000	36 000	40 000
2 GB	10 000	14 000	16 000	18 000	20 000
1 GB	5 000	7 000	8 000	9 000	10 000

Размер изображения: 1280x720

Емкость карты памяти SD	Качество изображения				
	0 Наилучшее	1 Хорошее	2	3	4
64 GB	135 600	204 800	256 000	281 600	332 800
32 GB	76 800	102 400	128 000	140 800	166 400
16 GB	38 400	51 200	64 000	70 400	83 200
8 GB	19 200	25 600	32 000	35 200	41 600
4 GB	9 600	12 800	16 000	17 600	20 800
2 GB	4 800	6 400	8 000	8 800	10 400
1 GB	2 400	3 200	4 000	4 400	5 200

Емкость карты памяти SD	Качество изображения				
	5 Нормальное	6	7	8	9 Низкое
64 GB	460 800	588 800	716 800	768 000	819 200
32 GB	230 400	294 400	358 400	384 000	409 600
16 GB	115 200	147 200	179 200	192 000	204 800
8 GB	57 600	73 600	89 600	96 000	102 400
4 GB	28 800	36 800	44 800	48 000	51 200
2 GB	14 400	18 400	22 400	24 000	25 600
1 GB	7 200	9 200	11 200	12 000	12 800

Размер изображения: VGA

Емкость карты памяти SD	Качество изображения				
	0 Наилучшее	1 Хорошее	2	3	4
64 GB	320 000	448 000	512 000	576 000	640 000
32 GB	160 000	224 000	256 000	288 000	320 000
16 GB	80 000	112 000	128 000	144 000	160 000
8 GB	40 000	56 000	64 000	72 000	80 000
4 GB	20 000	28 000	32 000	36 000	40 000
2 GB	10 000	14 000	16 000	18 000	20 000
1 GB	5 000	7 000	8 000	9 000	10 000

Емкость карты памяти SD	Качество изображения				
	5 Нормальное	6	7	8	9 Низкое
64 GB	704 000	832 000	896 000	960 000	1 024 000
32 GB	352 000	416 000	448 000	480 000	512 000
16 GB	176 000	208 000	224 000	240 000	256 000
8 GB	88 000	104 000	112 000	120 000	128 000
4 GB	44 000	52 000	56 000	60 000	64 000
2 GB	22 000	26 000	28 000	30 000	32 000
1 GB	11 000	13 000	14 000	15 000	16 000

Размер изображения: 640x360

Емкость карты памяти SD	Качество изображения				
	0 Наилучшее	1 Хорошее	2	3	4
64 GB	384 000	563 200	665 600	716 800	819 200
32 GB	192 000	281 600	332 800	358 400	409 600
16 GB	96 000	140 800	166 400	179 200	204 800
8 GB	48 000	70 400	83 200	89 600	102 400
4 GB	24 000	35 200	41 600	44 800	51 200
2 GB	12 000	17 600	20 800	22 400	25 600
1 GB	6 000	8 800	10 400	11 200	12 800

Емкость карты памяти SD	Качество изображения				
	5 Нормальное	6	7	8	9 Низкое
64 GB	998 400	1 075 200	1 254 400	1 280 000	1 305 600
32 GB	499 200	537 600	627 200	640 000	652 800
16 GB	249 600	268 800	313 600	320 000	326 400
8 GB	124 800	134 400	156 800	160 000	163 200
4 GB	62 400	67 200	78 400	80 000	81 600
2 GB	31 200	33 600	39 200	40 000	40 800
1 GB	15 600	16 800	19 600	20 000	20 400

Размер изображения: QVGA

Емкость карты памяти SD	Качество изображения				
	0 Наилучшее	1 Хорошее	2	3	4
64 GB	768 000	832 000	864 000	896 000	960 000
32 GB	384 000	416 000	432 000	448 000	480 000
16 GB	192 000	208 000	216 000	224 000	240 000
8 GB	96 000	104 000	108 000	112 000	120 000
4 GB	48 000	52 000	54 000	56 000	60 000
2 GB	24 000	26 000	27 000	28 000	30 000
1 GB	12 000	13 000	13 500	14 000	15 000

Емкость карты памяти SD	Качество изображения				
	5 Нормальное	6	7	8	9 Низкое
64 GB	1 024 000	1 152 000	1 216 000	1 280 000	1 344 000
32 GB	512 000	576 000	608 000	640 000	672 000
16 GB	256 000	288 000	304 000	320 000	336 000
8 GB	128 000	144 000	152 000	160 000	168 000
4 GB	64 000	72 000	76 000	80 000	84 000
2 GB	32 000	36 000	38 000	40 000	42 000
1 GB	16 000	18 000	19 000	20 000	21 000

Размер изображения: 320x180

Емкость карты памяти SD	Качество изображения				
	0 Наилучшее	1 Хорошее	2	3	4
64 GB	921 600	1 049 600	1 126 400	1 152 000	1 228 800
32 GB	460 800	524 800	563 200	576 000	614 400
16 GB	230 400	262 400	281 600	288 000	307 200
8 GB	115 200	131 200	140 800	144 000	153 600
4 GB	57 600	65 600	70 400	72 000	76 800
2 GB	28 800	32 800	35 200	36 000	38 400
1 GB	14 400	16 400	17 600	18 000	19 200

Емкость карты памяти SD	Качество изображения				
	5 Нормальное	6	7	8	9 Низкое
64 GB	1 459 200	1 510 400	1 587 200	1 689 600	1 715 200
32 GB	729 600	755 200	793 600	844 800	857 600
16 GB	364 800	377 600	396 800	422 400	428 800
8 GB	182 400	188 800	198 400	211 200	214 400
4 GB	91 200	94 400	99 200	105 600	107 200
2 GB	45 600	47 200	49 600	52 800	53 600
1 GB	22 800	23 600	24 800	26 400	26 800

10.4 Конфигурирование установок, связанных с журналами [Журнал] (WV-SW559/WV-SP509/WV-SF549/WV-SF539)

Щелкают по вкладке [Журнал] на странице “Основная”. (→стр. 45, стр. 47)

В этом блоке могут быть конфигурированы уставки, связанные с перечнем журналов.

Категория	Настройка	Вкл./Откл.	Назначение директории
Тревога	Сохранить журналы	<input checked="" type="radio"/> Вкл. <input type="radio"/> Откл.	C:\wvcam
Ручной/Запись по расписанию	Сохранить журналы	<input checked="" type="radio"/> Вкл. <input type="radio"/> Откл.	C:\wvcam
Ошибка FTP	Сохранить журналы	<input checked="" type="radio"/> Вкл. <input type="radio"/> Откл.	C:\wvcam

Тревога

Может быть выполнена настройка перечня журналов событий тревоги.

[Сохранить журналы]

Выбирают “Вкл.” или “Откл.” для того, чтобы определить, сохранить ли журналы событий тревоги.

- **Вкл.:** Сохраняются журналы событий тревоги.
- **Откл.:** Журналы событий тревоги не сохраняются.
- **По умолчанию:** Вкл.

Замечание

- Когда “Формат записи” настроен на “H.264(1)” или “H.264(2)”, то “Сохранить журналы” настроен на “Вкл.” или “Откл.” в зависимости от настройки “Сохранить триггер”.
- Когда выбрано “H.264(1)” или “H.264(2)” в параметре “Формат записи”, а также когда выбрано “Ввод тревоги” в параметре “Сохранить триггер”, только журналы событий тревоги сохраняются.

[Наименование директории назначения скачанных изображений]

Вводят имя целевой директории, на которую изображения, связанные с журналами, скачиваются. Так, вводят “C:\alarm” для назначения фолдера “alarm” на драйве C.

- **Доступное число знаков:** 3 - 128 знака
- **Возможные знаки:** Буквенно-цифровые знаки, слеш (/), обратный слеш (\), двоеточие (:), и подчеркивание (_).

Ручной/Запись по расписанию

Конфигурируют настройки, связанные с ручным сохранением или сохранением по расписанию списка журналов.

Выбирают “Вкл.” или “Откл.” и назначают целевой фолдер в таком же порядке, что и по “Тревога”.

Замечание

- Когда “Формат записи” настроен на “Н.264(1)” или “Н.264(2)”, то “Сохранить журналы” настроен на “Вкл.” или “Откл.” в зависимости от настройки “Сохранить триггер”.
- Сохранение по расписанию может применяться только в том случае, когда “Формат записи” настроен на “Н.264(1)” или “Н.264(2)”.

Ошибка FTP

Выполняют настройку перечня журналов ошибок FTP-передачи.

Выбирают “Вкл.” или “Откл.” и назначают целевой фолдер в таком же порядке, что и по “Тревога”.

ВНИМАНИЕ

- Когда выбрано “Имя с/без времени и даты” в параметре “Имя файла” на вкладке [FTP-пер. из.] на странице “Сеть”, то журнал ошибок FTP-передачи и связанные с ним изображения не сохраняются. Для их сохранения выбирают “Имя с временем и датой”. (→стр. 184)

Замечание

- Когда выбрано “Н.264(1)” или “Н.264(2)” в параметре “Формат записи”, то функция “Ошибка FTP” не может осуществляться.
- Когда выбрано “3 мегапикселя [4:3]” в параметре “Режим перехвата изображения”, то функция “Ошибка FTP” не может осуществляться.

10.4.1 Как журналы и изображения сохраняются в зависимости от установок “Тревога”

Вкладка [Журнал]	Вкладка [Карта памяти SD]		Журналы и связанные с ними изображения
Тревога: Сохранить журналы	Карта памяти SD	Сохранить триггер	
Вкл.	Использовать	Ввод тревоги	<ul style="list-style-type: none"> • Журналы: Может быть сохранено до 5 000 журналов. Когда формируются более чем 5 000 журналов событий, то на более старые журналы событий перезаписываются более новые. • Изображения: Будут сохраняться. Когда не достало остаточной емкости карты памяти SD, то на более старые изображения перезаписываются более новые.
		Кроме “Ввод тревоги”	<ul style="list-style-type: none"> • Журналы: Может быть сохранено до 5 000 журналов. Когда регистрируются более чем 5 000 журналов, то на более старые журналы перезаписываются более новые. При этом перезаписывание производится на старейший журнал в первую очередь. • Изображения: Не будут сохраняться.
	Не использовать	-	<ul style="list-style-type: none"> • Журналы: Может быть сохранено до 1 000 журналов. Когда регистрируются более чем 1 000 журналов, то на более старые журналы перезаписываются более новые. При этом перезаписывание производится на старейший журнал в первую очередь. Когда камера отключается от сети питания, то журналы удаляются. • Изображения: Не будут сохраняться.
Откл.	Использовать	Ввод тревоги	<ul style="list-style-type: none"> • Журналы: Не будут сохраняться. • Изображения: Будут сохраняться. Когда не достало остаточной емкости карты памяти SD, то на более старые изображения перезаписываются более новые. *Для отображения изображений на карте памяти SD необходимо скопировать их на ПК в первую очередь. (→стр. 64)
		Кроме “Ввод тревоги”	<ul style="list-style-type: none"> • Журналы: Не будут сохраняться. • Изображения: Не будут сохраняться.
	Не использовать	-	<ul style="list-style-type: none"> • Журналы: Не будут сохраняться. • Изображения: Не будут сохраняться.

10.4.2 Как журналы и изображения сохраняются в зависимости от установок “Ручной/Запись по расписанию”

Вкладка [Журнал]	Вкладка [Карта памяти SD]			Журналы и связанные с ними изображения
Ручной/Расписание: Сохранить журналы	Карта памяти SD	Сохранить триггер	Перезаписать	
Вкл.	Использовать	Ручной/Запись по расписанию	Вкл.	<ul style="list-style-type: none"> • Журналы: Может быть сохранено до 5 000 журналов. Когда регистрируются более чем 5 000 журналов, то на более старые журналы перезаписываются более новые. При этом перезаписывание производится на старейший журнал в первую очередь. • Изображения: Будут сохраняться. Когда не осталось остаточной емкости карты памяти SD, то на более старые изображения перезаписываются более новые.
			Откл.	<ul style="list-style-type: none"> • Журналы: Может быть сохранено до 5 000 журналов. Когда регистрируются более чем 5 000 журналов, то больше не регистрируются новых журналов. Даже в том случае, когда истощена возможная емкость карты памяти SD и ее недостаточно для сохранения изображений, журналы продолжают регистрироваться, пока их число не достигнет 5 000. • Изображения: Будут сохраняться. При истощении возможной емкости карты памяти SD невозможно сохранить изображения. Даже при достаточной возможной емкости карты памяти SD изображения, связанные с журналами, продолжают сохраняться, пока число зарегистрированных журналов не достигнет 5 000.
		Кроме “Ручной/Запись по расписанию”	-	<ul style="list-style-type: none"> • Журналы: Не будут сохраняться. • Изображения: Не будут сохраняться.
	Не использовать	-	-	<ul style="list-style-type: none"> • Журналы: Не будут сохраняться. • Изображения: Не будут сохраняться.

Вкладка [Журнал]	Вкладка [Карта памяти SD]			Журналы и связанные с ними изображения
Ручной/Расписание: Сохранить журналы	Карта памяти SD	Сохранить триггер	Перезаписать	
Откл.	Использовать	Ручной/Расписание	Вкл.	<ul style="list-style-type: none"> • Журналы: Не будут сохраняться. • Изображения: Будут сохраняться. Когда не осталось остаточной емкости карты памяти SD, то на более старые изображения перезаписываются более новые. *Для отображения изображений на карте памяти SD необходимо скопировать их на ПК в первую очередь. (→стр. 64)
			Откл.	<ul style="list-style-type: none"> • Журналы: Не будут сохраняться. • Изображения: Будут сохраняться. При истощении возможной емкости карты памяти SD невозможно сохранить изображения. *Для отображения изображений на карте памяти SD необходимо скопировать их на ПК в первую очередь. (→стр. 64)
	Не использовать	-	Кроме "Ручной/Запись по расписанию"	<ul style="list-style-type: none"> • Журналы: Не будут сохраняться. • Изображения: Не будут сохраняться.
			-	<ul style="list-style-type: none"> • Журналы: Не будут сохраняться. • Изображения: Не будут сохраняться.

10.4.3 Как журналы и изображения сохраняются в зависимости от установок “Ошибка FTP”

Вкладка [Журнал]	Вкладка [Карта памяти SD]		Журналы и связанные с ними изображения
	Карта памяти SD	Сохранить триггер	
Вкл.	Использовать	Ошибка FTP	<ul style="list-style-type: none"> • Журналы: Может быть сохранено до 5 000 журналов. Когда регистрируются более чем 5 000 журналов, то больше не регистрируются новых журналов. Даже в том случае, когда истощена возможная емкость карты памяти SD и ее недостаточно для сохранения изображений, журналы продолжают регистрироваться, пока их число не достигнет 5 000. • Изображения: Будут сохраняться. При истощении возможной емкости карты памяти SD невозможно сохранить изображения.
		Кроме “Ошибка FTP”	<ul style="list-style-type: none"> • Журналы: Не будут сохраняться. • Изображения: Не будут сохраняться.
	Не использовать	-	<ul style="list-style-type: none"> • Журналы: Не будут сохраняться. • Изображения: Не будут сохраняться.
Откл.	Использовать	Ошибка FTP	<ul style="list-style-type: none"> • Журналы: Не будут сохраняться. • Изображения: Будут сохраняться. При истощении возможной емкости карты памяти SD невозможно сохранить изображения. *Для отображения изображений на карте памяти SD необходимо скопировать их на ПК в первую очередь. (→стр. 64)
		Кроме “Ошибка FTP”	<ul style="list-style-type: none"> • Журналы: Не будут сохраняться. • Изображения: Не будут сохраняться.
	Не использовать	-	<ul style="list-style-type: none"> • Журналы: Не будут сохраняться. • Изображения: Не будут сохраняться.

11 Конфигурирование уставок, относящихся к изображениям и аудио [Изображение/Аудио]

На этой странице могут быть сконфигурированы установки, относящиеся к изображениям JPEG и H.264, такие как установки качества изображений, аудио и др.

На странице “Изображение/Аудио” имеются 3 вкладки: [JPEG/H.264], вкладка [Качество изображения] и вкладка [Аудио].

11.1 Конфигурирование установок, относящихся к режиму перехвата изображения [JPEG/H.264]

Щелкают по вкладке [JPEG/H.264] на странице “Изображение/Аудио”. (→стр. 45, стр. 47)

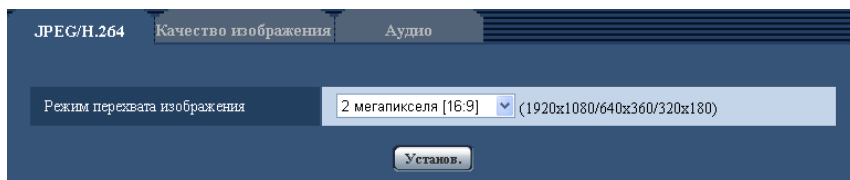

[Режим перехвата изображения]

Выбирают любой из следующих режимов перехвата изображения.

2 мегапикселя [16:9]/1,3 мегапикселя [16:9]/1,3 мегапикселя [4:3]/3 мегапикселя [4:3]

- По умолчанию: 2 мегапикселя [16:9]

ВНИМАНИЕ

Позиции зон могут выходить из выравнивания, когда настройка “Режим перехвата изображения” изменена, когда сконфигурированы следующие настройки зоны. Поэтому мы рекомендуем сконфигурировать каждую настройку зоны после совершения конфигурации “Режим перехвата изображения”.

- Максированная зона (→стр. 97)
- Зона прайвеси (→стр. 107)
- Зона VMD (→стр. 124)
- Зона VIQS (→стр. 109)
- Контурные обрезки (→стр. 135)
- Зона обрезки изображение в изображении (→стр. 136)

Замечание

- Когда выбрано “Вкл.” для “VIQS” и значение настройки для соотношения сторон изменяется с “4:3” на “16:9”, убедитесь, что значение настройки VIQS не превышает максимальный установленный диапазон.
- Когда выбрано значение “3 мегапикселя [4:3]”, следующие функции становятся невозможными.
 - “Качество изображения” для JPEG (качество становится “Качество 1”)
 - H.264(2)
 - “Приложение тревожного изображения” для извещения по E-mail
 - “FTP-передача тревожного изображения” для тревоги
 - “Периодическая FTP-передача изображений” для периодической FTP-передачи

11 Конфигурирование уставок, относящихся к изображениям и аудио [Изображение/Аудио]

- “Обрезка”
- “Режим изображения в изображении”
- “Поток требований, обладающих приоритетами”

11.2 Конфигурирование уставок, относящихся к изображениям JPEG [JPEG/H.264]

Щелкают по вкладке [JPEG/H.264] на странице “Изображение/Аудио”. (→стр. 45, стр. 47)

JPEG

В этом блоке конфигурируют параметры, такие как “Интервал обновления(JPEG)*”, “Размер изображения” и “Качество изображения”. Более подробно об установках, относящихся к изображениям H.264, см. на стр. 83.

Страница “Живое” (первоначальное отображение)

Конфигурируют настройки, связанные с изображениями JPEG, отображаемыми на странице “Живое”.

[Интервал обновления(JPEG)*]

Выбирают любое из нижеуказанных значений интервала обновления отображаемого изображения JPEG.

0,1fps/ 0,2fps/ 0,33fps/ 0,5fps/ 1fps/ 2fps/ 3fps/ 5fps/ 6fps*/ 10fps*/ 12fps*/ 15fps*/ 30fps*

- По умолчанию: 5fps

Замечание

- Когда выбрано “Вкл.” в параметре “Передача H.264”, то интервал передачи может оказываться большим, чем заданное значение, если выбирается любое задаваемое значение со звездочкой (*) справа.
- В зависимости от таких факторов, как сетевые условия, разрешение, качество изображения, количество компьютеров, одновременно имеющих доступ к камере, интервал передачи может быть дольше, чем заданное значение.
- В случае, если изображения не передаются с заданным интервалом, путем снижения разрешения или качества изображения можно уменьшить разницу между фактическим и заданным интервалами.

[Размер изображения]

Выбирают формат перехвата изображения для первоначального отображения изображения JPEG на странице “Живое”.

Когда выбрано “2 мегапикселя [16:9]” в параметре “Режим перехвата изображения”
1920x1080/640x360/320x180

Когда выбрано “1,3 мегапикселя [16:9]” в параметре “Режим перехвата изображения”

1280x720/640x360/320x180

Когда выбрано “1,3 мегапикселя [4:3]” в параметре “Режим перехвата изображения”
1280x960/VGA/QVGA

Когда выбрано “3 мегапикселя [4:3]” в параметре “Режим перехвата изображения”
2048x1536 фикс.

- По умолчанию: 1920x1080

[Качество изображения]

Выбирают качество изображения в формате JPEG, отображенного первым на странице “Живое”.

- По умолчанию: Качество 1

[Настройка качества изображения]

Выбирают два типа качества изображения для изображений JPEG для каждого формата перехвата изображения.

0 Наилучшее/ 1 Хорошее/ 2/ 3/ 4/ 5 Нормальное/ 6/ 7/ 8/ 9 Низкое

- По умолчанию:
 - Качество 1: 5 Нормальное
 - Качество 2: 8

Настройка параметра “Качество 1” включается для периодической FTP-передачи изображений, файлов, прилагаемых к почте о тревоге и записи на память SD.

Замечание

- Когда разрешение - “2048x1536”, установлено “Качество 1”.

11.3 Конфигурирование уставок, относящихся к изображениям H.264 [JPEG/H.264]

Щелкают по вкладке [JPEG/H.264] на странице “Изображение/Аудио”. (→стр. 45, стр. 47)

11 Конфигурирование уставок, относящихся к изображениям и аудио [Изображение/Аудио]

В этом блоке конфигурируют параметры, относящиеся к изображениям H.264, такие как “Максимальная скорость передачи (на 1 пользователя)”, “Размер изображения”, “Качество изображения” и др. Об уставках, относящихся к изображениям JPEG, см. стр. 81.

H.264(1)	
Передача H.264	<input checked="" type="radio"/> Вкл. <input type="radio"/> Откл.
Режим Интернет (over HTTP)	<input type="radio"/> Вкл. <input checked="" type="radio"/> Откл.
Размер изображения	1920x1080
Приоритет передачи	Приоритет скорости передачи кадров
Скорость передачи кадров*	30fps
Максимальная скорость передачи (на 1 пользователя)*	Макс. 4096kbps* - Миним. 4096kbps*
Качество изображения	Нормальная
Интервал обновления	1s
Тип передачи	Порт Unicast (АВТО)
Порт Unicast1(изображение)	32004 (1024-50000)
Порт Unicast2(Аудио)	33004 (1024-50000)
Адрес Multicast	239.192.0.20
Порт Multicast	37004 (1024-50000)
Предел Multicast TTL/HOP	16 (1-254)
<input type="button" value="Установ."/>	
H.264(2)	
Передача H.264	<input checked="" type="radio"/> Вкл. <input type="radio"/> Откл.
Режим Интернет (over HTTP)	<input type="radio"/> Вкл. <input checked="" type="radio"/> Откл.
Размер изображения	640x360
Приоритет передачи	Приоритет скорости передачи кадров
Скорость передачи кадров*	15fps
Максимальная скорость передачи (на 1 пользователя)*	Макс. 1536kbps* - Миним. 1536kbps*
Качество изображения	Нормальная
Интервал обновления	1s
Тип передачи	Порт Unicast (АВТО)
Порт Unicast1(изображение)	32014 (1024-50000)
Порт Unicast2(Аудио)	33014 (1024-50000)
Адрес Multicast	239.192.0.21
Порт Multicast	37004 (1024-50000)
Предел Multicast TTL/HOP	16 (1-254)
<input type="button" value="Установ."/>	
Плавное живое отображение на браузере (буферизация)	<input checked="" type="radio"/> Вкл. <input type="radio"/> Откл.
<input type="button" value="Установ."/>	

Н.264(1)/Н.264(2)

[Передача Н.264]

Выбирают “Вкл.” или “Откл.” для того, чтобы определить, передавать ли изображения Н.264.

- **Вкл.:** Осуществляется передача изображений Н.264.
- **Откл.:** Не осуществляется передача изображений Н.264.
- **По умолчанию:** Вкл.

Замечание

- Когда выбрано значение “3 мегапикселя [4:3]” для “Режим перехвата изображения”, доступно только “Н.264(1)”.
- Когда в параметре “Передача Н.264” пункта “Н.264(1)” или “Н.264(2)” выбрано “Вкл.”, то могут быть отображены изображения Н.264 или изображения JPEG на странице “Живое”.
- Когда в параметре “Передача Н.264” пунктов “Н.264(1)” и “Н.264(2)” выбрано “Вкл.”, то можно просмотреть изображения Н.264 с использованием прочих устройств при соответствующих настройках.
- Когда в параметре “Передача Н.264” пункта “Н.264(1)” или “Н.264(2)” выбрано “Вкл.”, то интервал передачи изображений JPEG иногда может оказываться большим.
- Когда выбрано “Н.264(1)” в параметре “Формат записи”, то невозможно передавать изображения Н.264 с настройками “Н.264(1)”. В таком случае настройки “Н.264(1)” аннулируются.
- Когда выбрано “Н.264(2)” в параметре “Формат записи”, то невозможно передавать изображения Н.264 с настройками “Н.264(2)”. В таком случае настройки “Н.264(2)” аннулируются.

[Режим Интернет (over HTTP)]

При передаче изображений Н.264 через Интернет выбирают “Вкл.”. Можно передать изображения Н.264 без изменения уставок широкополосного маршрутизатора, конфигурированных для передачи изображений JPEG.

- **Вкл.:** Изображения Н.264 и аудиосигналы передаются через порт HTTP. Подробнее об уставках номера порта HTTP см. стр. 154.
- **Откл.:** Изображения Н.264 и аудиосигналы передаются через порт UDP.
- **По умолчанию:** Откл.

Замечание

- Когда выбрано “Вкл.”, то в параметре “Тип передачи” может применяться только “Порт Unicast (ABTO)”.
- Когда выбрано “Вкл.”, то может возникнуть задержка в инициации отображения изображений Н.264.
- Когда выбрано “Вкл.”, то в зависимости от числа пользователей, одновременно осуществляющих доступ, доступности аудиоданных и др. могут не отобразиться изображения Н.264.
- Когда выбрано “Вкл.”, то возможен только доступ к IPv4.

[Размер изображения]

Выбирают любой из следующих форматов перехвата изображения.

Когда выбрано “2 мегапикселя [16:9]” в параметре “Режим перехвата изображения”

- Н.264(1): 1920x1080/640x360/320x180
- Н.264(2): 640x360/320x180

Когда выбрано “1,3 мегапикселя [16:9]” в параметре “Режим перехвата изображения”

- Н.264(1): 1280x720/640x360/320x180
- Н.264(2): 640x360/320x180

Когда выбрано “1,3 мегапикселя [4:3]” в параметре “Режим перехвата изображения”

- Н.264(1): 1280x960/VGA/QVGA

- H.264(2): VGA/QVGA

Когда выбрано “3 мегапикселя [4:3]” в параметре “Режим перехвата изображения”

- H.264(1): 1280x960 фикс.
- **По умолчанию:**
 - H.264(1): 1920x1080
 - H.264(2): 640x360

[Приоритет передачи]

Выбирают приоритет передачи изображений H.264 из следующих.

- **Пост. ск-сть в битах:** Изображения H.264 передаются со скоростью, выбранной в параметре “Максимальная скорость передачи (на 1 пользователя)*”.
- **Приоритет скорости передачи кадров:** Изображения H.264 передаются со скоростью, выбранной в параметре “Скорость передачи кадров*”.
- **Негарантированный канал:** В соответствии с пропускной способностью сети изображения H.264 передаются со скоростью передачи в битах, меняющейся между максимальной и минимальной скоростями передачи, которые настраиваются на “Максимальная скорость передачи (на 1 пользователя)*”.
- **По умолчанию:** Приоритет скорости передачи кадров

Замечание

- Когда выбрана “Приоритет скорости передачи кадров” в параметре “Приоритет передачи”, то число пользователей, которые могут иметь доступ к камере, может оказаться чуть меньшим (не больше 10).

[Скорость передачи кадров*]

Выбирают скорость передачи кадров изображений H.264 из следующих.

1fps/ 3fps/ 5fps*/ 7,5fps*/ 10fps*/ 12fps*/ 15fps*/ 20fps*/ 30fps*

- **По умолчанию:** 30fps*

Замечание

- Когда параметр “Приоритет скорости передачи кадров” настроен на “Приоритет передачи”, то может применяться данная уставка.
- Параметр “Скорость передачи кадров*” ограничивается параметром “Максимальная скорость передачи (на 1 пользователя)*”. По этой причине скорость передачи кадров может оказаться меньшей, чем оговоренное значение при выборе любого задаваемого значения со звездочкой (*).
- Для “H.264(1)”, когда выбрано “Глав.: 15 fps/ Вспом.: 15 fps” для “Скорость передачи кадров” изображения в изображении, скорость передачи кадров имеет максимальное ограничение 15fps. Для того, чтобы разрешить максимальную скорость передачи кадров 30fps, выберите “Глав.: 30 fps/ Вспом.: 1 fps” для “Скорость передачи кадров”.
- Для “H.264(2)”, когда “Действие по тревоге 1”, “Действие по тревоге 2”, или “Действие по тревоге 3” выбраны для “Режим изображения в изображении” изображения в изображении, скорость передачи кадров имеет максимальное ограничение 15fps. Для того, чтобы разрешить максимальную скорость передачи кадров 30fps, выберите “Действие по тревоге 4” или “Откл.” для “Режим изображения в изображении”.

[Максимальная скорость передачи (на 1 пользователя)*]

Выбирают любое из нижеуказанных значений скорости передачи H.264 в битах на клиента. Когда выбран “Негарантированный канал” в параметре “Приоритет передачи”, то задают максимальную и минимальную скорости передачи в битах.

64kbps/ 128kbps*/ 256kbps*/ 384kbps*/ 512kbps*/ 768kbps*/ 1024kbps*/ 1536kbps*/ 2048kbps*/ 3072kbps*/ 4096kbps*/ 8192kbps*/ 10240kbps*/ 12288kbps*/ 14336kbps*

- **По умолчанию:**

- H.264(1): 4096kbps*
- H.264(2): 1536kbps*

* Диапазон скорости передачи данных, который можно сконфигурировать для битрейтов H.264, отличается в зависимости от “Размер изображения”.

- QVGA, VGA, 320x180, и 640x360: 64kbps - 4096kbps *
- 1280x960 и 1280x720: 256kbps* - 8192kbps *
- 1920x1080: 512kbps* - 14336kbps*

Замечание

- Когда выбран параметр “14336kbps”, то число пользователей, которые могут иметь доступ к изображениям H.264, ограничивается до “1”. (К изображениям H.264 может иметь доступ только один пользователь.)
- Скорость передачи H.264 в битах ограничивается пунктом “Управление пропускной способностью сети (скоростью передачи в битах)” на вкладке [Сеть] на странице “Сеть” (→стр. 151). По этой причине скорость передачи в битах может оказываться меньшей, чем значение при выборе задаваемого значения со звездочкой (*) справа.

[Качество изображения]

Выбирают любое из нижеуказанных значений качества изображений H.264.

Низ. (приоритет движения)/ Нормальная/ Хороший(приоритет качества изображения)

- **По умолчанию:** Нормальная

Замечание

- Данная настройка может быть осуществлена в том случае, когда в параметре “Приоритет передачи” выбрана “Пост. ск-сть в битах” или “Негарантированный канал”.

[Интервал обновления]

Выбирают интервал (интервал кадров между ключевыми кадрами; 0,2 - 5 s) обновления отображаемых изображений H.264.

При использовании прибора в сетевых условиях с частым возникновением ошибки следует сократить интервал обновления H.264 в целях минимизации искажений изображений. Тем не менее, интервал обновления может оказываться большим, чем заданное значение.

0,2s/ 0,25s/ 0,33s/ 0,5s/ 1s/ 2s/ 3s/ 4s/ 5s

- **По умолчанию:** 1s

[Тип передачи]

Выбирают тип передачи изображений H.264 из следующих.

- **Порт Unicast (ABTO):** К одной камере может иметь доступ одновременно до 14 пользователей. “Порт Unicast1(изображение)” и “Порт Unicast2(Аудио)” автоматически выбираются при передаче изображений и аудиосигналов от камеры. При отпадении необходимости фиксирования номера порта для передачи изображения H.264, как при использовании в специфических условиях LAN, рекомендуется выбрать “Порт Unicast (ABTO)”.
- **Порт Unicast (РУЧ.):** К одной камере может иметь доступ одновременно до 14 пользователей. Для передачи изображений и аудиосигналов от камеры необходимо выбрать “Порт Unicast1(изображение)” и “Порт Unicast2(Аудио)” вручную. Возможно фиксировать номер порта маршрутизатора, применяемого для передачи изображения H.264 через Интернет, выбирая “Порт Unicast (РУЧ.)” (→стр. 151). См. инструкцию по эксплуатации применяемого маршрутизатора.
- **Multicast:** К одной камере может иметь доступ одновременно неограниченное число пользователей. При многоадресной передаче изображений H.264 заполняют поле ввода “Адрес Multicast”, “Порт Multicast” и “Предел Multicast TTL/HOP”. Подробнее о максимальном числе одновременных доступов см. стр. 9.
- **По умолчанию:** Порт Unicast (ABTO)

[Порт Unicast1(изображение)]^{*1} **SW559** **SP509** **SF549** **SF539** / **[Порт Unicast]^{*1}** **SW558**
SP508 **SF548** **SF538**

Вводят номер порта одноадресной передачи (применяемый для передачи изображений с камеры).

- **Возможный номер порта:** 1024 - 50000 (Доступно только четное число.)
- **По умолчанию:**
 - Н.264(1): 32004
 - Н.264(2): 32014

[Порт Unicast2(Аудио)]^{*1} **SW559** **SP509** **SF549** **SF539**

Вводят номер порта одноадресной передачи (применяемый для передачи аудиосигналов с камеры).

- **Возможный номер порта:** 1024 - 50000 (Доступно только четное число.)
- **По умолчанию:**
 - Н.264(1): 33004
 - Н.264(2): 33014

[Адрес Multicast]^{*2}

Вводят групповой IP-адрес. Изображения и аудио передаются на назначенные IP-адреса.

- **Возможный адрес IPv4:** 224.0.0.0 - 239.255.255.255
- **Возможный адрес IPv6:** Групповой адрес, начинающийся с “ВПЕРЕД”
- **По умолчанию:**
 - Н.264(1): 239.192.0.20
 - Н.264(2): 239.192.0.21

Замечание

- Вводят групповой IP-адрес после проверки доступного группового адреса.

[Порт Multicast]^{*2}

Вводят номер группового порта (применяемый для передачи изображений с камеры).

- **Возможный номер порта:** 1024 - 50000 (Доступно только четное число.)
- **По умолчанию:** 37004

Замечание

- При передаче аудиосигналов с прибора может применяться в качестве номера порта номер группового порта плюс “1000”.

[Предел Multicast TTL/HOP]^{*2}

Вводят значение “Предел Multicast TTL/HOP”.

- **Возможное значение:** 1-254
- **По умолчанию:** 16

ВНИМАНИЕ

- При передаче изображения Н.264 через сеть оно иногда может не отображаться в зависимости от настроек прокси-сервера или брандмауэра. В таком случае следует обратиться к сетевому администратору.
- Когда на ПК, находящемся в работе, установлены две и более сетевые интерфейсные карты, то сетевая (вые) интерфейсная(ые) карта(ы), не используемая(ые) для приема изображений, должна(ы) сделаться недействительной(ыми) при отображении изображений через групповой порт.

[Плавное живое отображение на браузере (буферизация)]

Выполняют настройки для отображения изображений с камеры на программе просмотра.

- **Вкл.:** Изображения временно сохраняются на компьютере и плавно отображаются.

- **Откл.:** Изображения отображаются в режиме реального времени и не сохраняются на компьютере.
- **По умолчанию:** Вкл.

*1 Когда в качестве “Тип передачи” выбрано “Порт Unicast (РУЧ.)”, то необходимо задать номер порта одноадресной передачи.

*2 Когда в качестве “Тип передачи” выбрано “Multicast”, то необходимо задать групповой IP-адрес.

11.4 Сконфигурируйте настройки, относящиеся к регулировке изображений, фокусу, заднему фокусу, Дополнительная оптическая трансфокация, зоне прайвеси, VIQS и компенсации искажений объектива [Качество изображения]

Щелкают по вкладке [Качество изображения] на странице “Изображение/Аудио”. (→стр. 45, стр. 47)
 При щелчке по кнопке [Настройка>>] для каждого задаваемого параметра, детальное меню установки представляется во вновь открытом окне. Детальные параметры могут быть конфигурированы, пока изображения прямого мониторинга отображаются на вкладке [Качество изображения].
 Настройки, относящиеся к регулировке изображений, фокусу, заднему фокусу, Дополнительная оптическая трансфокация, зоне прайвеси, VIQS и компенсации искажений объектива можно сконфигурировать в данном разделе.

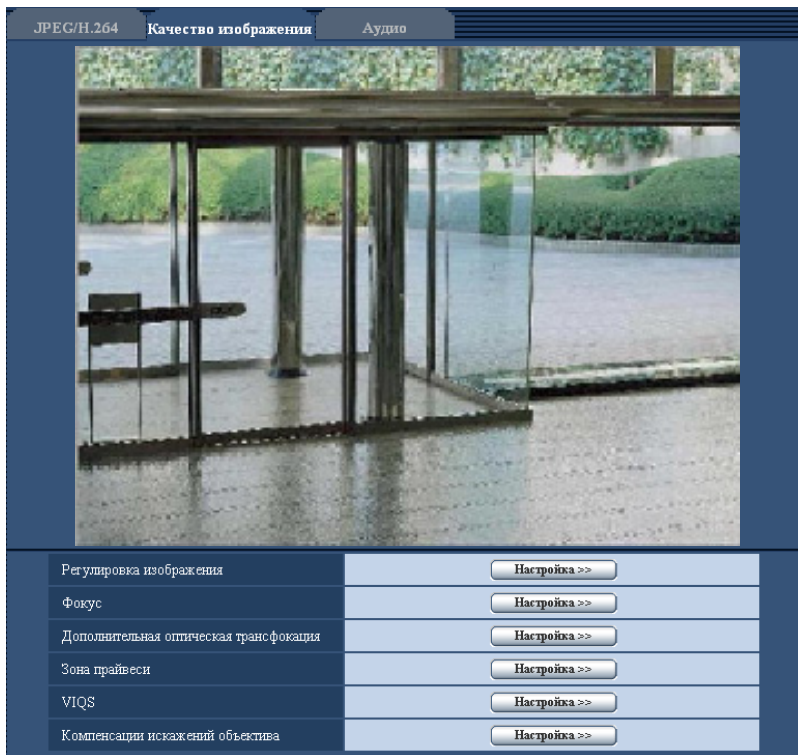

[Регулировка изображения]

Щелкают по кнопке [Настройка>>] для отображения меню установки, в котором можно конфигурировать параметры, относящиеся к качеству изображения. Меню установки отображается во вновь открытом окне. (→стр. 91)

[Фокус] (SW559) (SW558) (SF549) (SF548) (SF539) (SF538)

Для отображения меню настройки, в котором могут быть конфигурированы настройки, относящиеся к фокусу, щелкают по кнопке [Настройка>>]. Меню установки отображается во вновь открытом окне. (→стр. 101)

[Задний фокус] **SP509** **SP508**

Для отображения меню настройки, в котором могут быть сконфигурированы настройки, относящиеся к заднему фокусу, щелкают по кнопке [Настройка>>]. Меню установки отображается во вновь открытом окне. (→стр. 103)

[Дополнительная оптическая трансфокация]

Для отображения меню настройки, в котором могут быть сконфигурированы настройки, относящиеся к дополнительному оптическому масштабированию, щелкают по кнопке [Настройка>>]. Меню установки отображается во вновь открытом окне. (→стр. 105)

[Зона прайвеси]

Для отображения меню настройки, в котором могут быть сконфигурированы уставки, относящиеся к зоне прайвеси, щелкают по кнопке [Настройка>>]. Меню установки отображается. (→стр. 107)

[VIQS]

Для отображения меню настройки, в котором могут быть сконфигурированы настройки, относящиеся к VIQS, щелкают по кнопке [Настройка>>]. Меню установки отображается. (→стр. 111)

[Компенсации искажений объектива]

Для отображения меню настройки, в котором могут быть сконфигурированы настройки, относящиеся к компенсации искажений объектива, щелкают по кнопке [Настройка>>]. Меню установки отображается во вновь открытом окне. (→стр. 112)

11.4.1 Конфигурирование уставок, относящихся к качеству изображения (меню установки “Регулировка изображения”)

Щелкают по кнопке [Настройка>>] для “Регулировка изображения” на вкладке [Качество изображения] на странице “Изображение/Аудио”. (→стр. 90)

Параметры, относящиеся к качеству изображений, могут быть конфигурированы в меню установки, представленном во вновь открытом окне. Когда изменяются значения, то измененные значения применяются к текущему изображению, отображенному по вкладке [Качество изображения].

*Любое изменение сразу отражается.

Регулировка изображения

Super Dynamic(SD)	<input type="radio"/> Вкл. <input checked="" type="radio"/> Откл.
СД для лица	<input type="radio"/> Вкл. <input checked="" type="radio"/> Откл.
Адаптивное подчеркивание деталей в темной области	<input type="radio"/> Вкл. <input checked="" type="radio"/> Откл.
Компенсация контрового освещения(BLC)	<input type="radio"/> Вкл. <input checked="" type="radio"/> Откл.
Максимальная зона	<input type="button" value="Начало"/> <input type="button" value="Конец"/> <input type="button" value="Сброс"/>
Режим управления освещенностью	Натурная сцена <input type="button" value="v"/>
AGC	Вкл.(Высокая) <input type="button" value="v"/>
Медленный затвор	Откл.(1/30s) <input type="button" value="v"/>
День/Ночь (ИК)	Авто 1 (нормальн.) <input type="button" value="v"/>
Уровень	<input checked="" type="radio"/> Выс. <input type="radio"/> Низ.
Время пребывания	10s <input type="button" value="v"/>
Баланс белого	ATW1 <input type="button" value="v"/> <input type="button" value="Установ."/>
Усиление красного	<input type="button" value="-"/> <input type="button" value="128"/> <input type="button" value="Сброс"/> <input type="button" value="128"/> <input type="button" value="+"/>
Усиление синего	<input type="button" value="-"/> <input type="button" value="128"/> <input type="button" value="Сброс"/> <input type="button" value="128"/> <input type="button" value="+"/>
DNR	<input checked="" type="radio"/> Выс. <input type="radio"/> Низ.
Усиление цветности	<input type="button" value="-"/> <input type="button" value="128"/> <input type="button" value="Сброс"/> <input type="button" value="128"/> <input type="button" value="+"/>
Уровень апертуры	<input type="button" value="-"/> <input type="button" value="16"/> <input type="button" value="Сброс"/> <input type="button" value="16"/> <input type="button" value="+"/>
Уровень черного	<input type="button" value="-"/> <input type="button" value="128"/> <input type="button" value="Сброс"/> <input type="button" value="128"/> <input type="button" value="+"/>

[Super Dynamic(SD)]

Выбирают “Вкл.” или “Откл.” для того, чтобы определить, включать ли функцию Super Dynamic(SD) или нет.

О функции Super Dynamic(SD) см. описание “Функция Super Dynamic(SD)”.

- **Вкл.:** Функция Super Dynamic(SD) включается.
- **Откл.:** Функция Super Dynamic(SD) не включается.
- **По умолчанию:** Откл.

Замечание

- В зависимости от освещенности могут наблюдаться нижеуказанные явления, при этом настраивают “Super Dynamic(SD)” на “Откл.”.
 - Изображение мерцает или цвет меняется на экране
 - Шум появляется в светлой зоне экрана
- Данная настройка может быть осуществлена в том случае, когда в параметре “Режим управления освещенностью” выбрана “Натурная сцена” или “Интерьерная сцена”.

Функция Super Dynamic(SD)

В случае большой разницы между световой освещенностью и затемненными зонами контролируемого места камера регулирует диафрагму объектива на основе более ярких зон. Это вызывает потерю детали в затемненных зонах. И наоборот, регулировка яркости объектива для затемненных зон вызывает размытость более ярких зон.

Super Dynamic(SD) дигитально сочетает изображение, настроенное на хорошую видимость более ярких зон, с изображением, настроенным на хорошую видимость затемненных зон, создавая в конечном счете изображение, сохраняющее общую деталь.

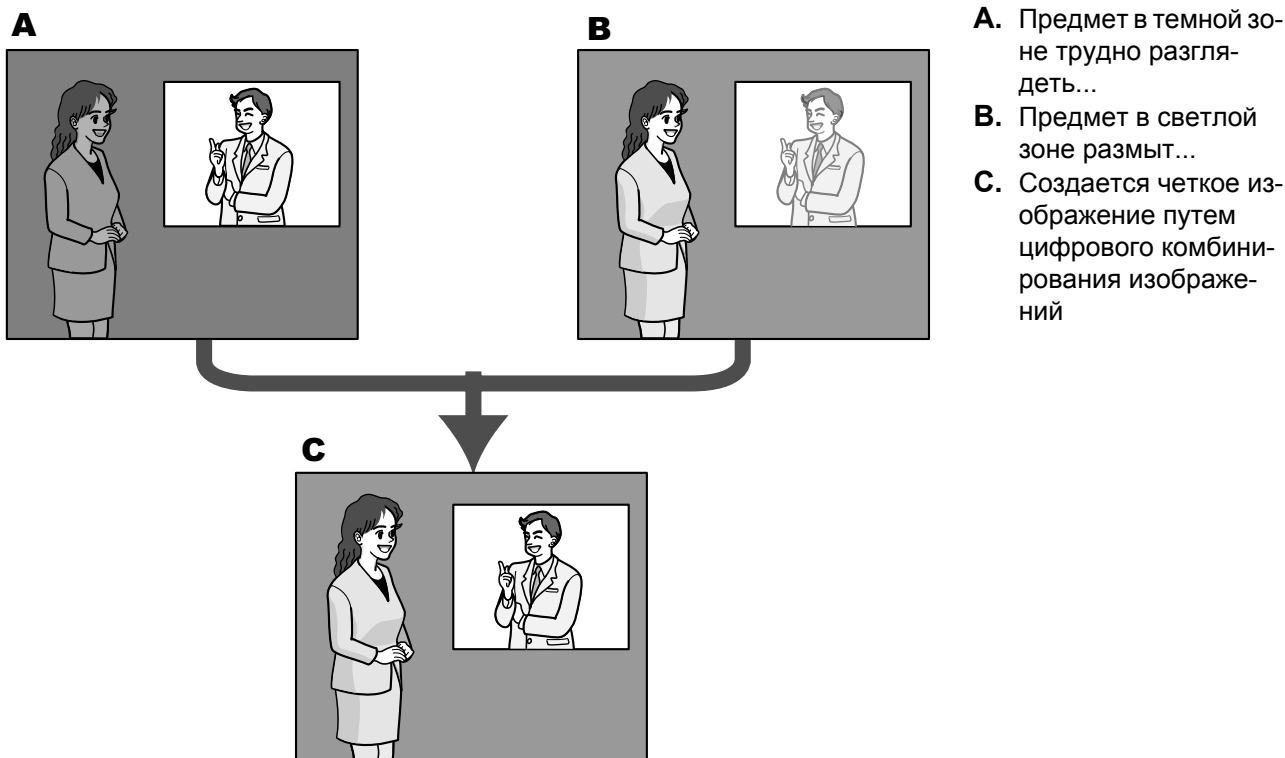

[СД для лица]

С настройкой “СД для лица”, если лицо человека темно или трудно видеть, то путем комбинирования функций распознавания лица и Super Dynamic зона с лицом в изображении может быть скорректирована так, чтобы лицо стало ярче или легче было видеть.

Выбирают “Вкл.” или “Откл.” для того, чтобы определить, осуществлять ли взаимодействие с функцией Super Dynamic(SD) или нет.

- **Вкл.:** Включается интерактивное управление с функцией определения лица.

- **Откл.:** Не включается интерактивное управление с функцией определения лица.
- **По умолчанию:** Откл.

Замечание

- Когда выбрано “Откл.” в параметре “Super Dynamic(SD)”, то интерактивное управление с функцией распознавания лиц недоступно.

[Адаптивное подчеркивание деталей в темной области]

Выбирают “Вкл.” или “Откл.” для того, чтобы определить, включать ли функцию компенсации темноты или нет. Функция компенсации темноты может сделать темные части изображений ярче путем цифровой обработки изображений.

- **Вкл.:** Включает функцию компенсации темноты.
- **Откл.:** Отключает функцию компенсации темноты.
- **По умолчанию:** Откл.

ВНИМАНИЕ

- Когда выбрано “Вкл.” в параметре “Адаптивное подчеркивание деталей в темной области”, может усиливаться шум в более темных частях и части вокруг границ темных и ярких частей могут становиться темнее/ярче, чем другие темные/яркие части.

Замечание

- Когда выбрано “Вкл.” в параметре “Super Dynamic(SD)”, то функция “Адаптивное подчеркивание деталей в темной области” не может осуществляться.

[Компенсация контрового освещения(BLC)]

Выбирают “Вкл.” или “Откл.” для того, чтобы определить, включать ли функцию компенсации контрового освещения (BLC). Когда функция “Super Dynamic(SD)” настроена на “Вкл.”, то данная настройка не может осуществляться.

Функция компенсации задней подсветки может компенсировать заднюю подсветку путем установки маскируемых участков на ярких частях изображений на высокий уровень яркости.

- **Вкл.:** Маскируемые участки автоматически устанавливаются.
- **Откл.:** Маскируемые участки автоматически не устанавливаются. Необходимо установить их вручную.
- **По умолчанию:** Откл.

[Максированная зона]

Когда в параметре “Super Dynamic(SD)” и в параметре “Компенсация контрового освещения(BLC)” выбрано “Откл.”, то возможно компенсировать заднюю подсветку путем маскирования более светлых зон.

О порядке настройки маскируемых зон см. стр. 97.

[Режим управления освещенностью]

Выбирают режим регулирования освещенности из следующих.

- **Натурная сцена:** В зависимости от уровня яркости (освещенности) диафрагма автоматически регулируется на управление освещенностью одновременно с регулировкой скорости затвора. Выбирают данный параметр при съемке яркого (светлого) объекта, например, под открытым небом. Следует помнить, что при съемке объекта под люминесцентной лампой может возникать мерцание.
- **Интерьерная сцена (50 Hz) / Интерьерная сцена (60 Hz):** Скорость затвора автоматически регулируется для защиты от мерцаний, вызываемых флуоресцентным светом. Выбирают 50 Hz или 60 Hz в соответствии с местом эксплуатации камеры.
- **ELC** (SP509) (SP508): Скорость затвора используется для управления светом.
- **Фиксированный затвор:** Выбранное значение применяется как фиксированная скорость затвора.

1/30 фикс., 3/100 фикс., 3/120 фикс., 2/100 фикс., 2/120 фикс., 1/100 фикс., 1/120 фикс., 1/250 фикс., 1/500 фикс., 1/1000 фикс., 1/2000 фикс., 1/4000 фикс., 1/10000 фикс.

- **По умолчанию:** Натурная сцена

Замечание

- Когда выбрана повышенная скорость затвора (до 1/10000), то можно перехватить быстро движущийся объект с меньшей размытостью изображения.
- Когда выбрана повышенная скорость затвора, то чувствительность будет уменьшаться.
- Когда функция “Super Dynamic(SD)” настроена на “Вкл.”, то “ELC” и “Фиксированный затвор” недоступны. Для конфигурации “ELC” и “Фиксированный затвор” настраивают “Super Dynamic(SD)” на “Откл.”.

SP509

- Выберите “ELC”, используя объектив с фиксированной ирисовой диафрагмой или ручной ирисовой диафрагмой.

[AGC]

Выбирают любой из нижеуказанных способов регулировки усиления.

- **Вкл.(Высокая)/ Вкл.(Средняя)/ Вкл.(Низкая):** Когда освещенность объекта становится меньше, то усиление автоматически увеличивается и экран становится ярче. “Выс.”, “Средняя” и “Низ.” указывают уровень усиления.
- **Откл.:** Изображения получаются при зафиксированном уровне усиления.
- **По умолчанию:** Вкл.(Высокая)

[Медленный затвор]

Электронное повышение чувствительности (усиление чувствительности) может быть осуществлено путем регулировки времени сохранения сенсора.

Доступны следующие значения длительности записи.

Откл.(1/30s), Макс. 2/30s, Макс. 4/30s, Макс. 6/30s, Макс. 10/30s, Макс. 16/30s

- **По умолчанию:** Откл.(1/30s)

ВНИМАНИЕ

- Когда выбрано “Вкл.” для “Медленный затвор”, то скорость передачи кадров может уменьшаться. Шум или белые точки (пятна) могут появляться время от времени.

Замечание

- При выборе, например, “Макс. 16/30s” чувствительность автоматически увеличивается до x16.
- Когда функция “AGC” настроена на “Откл.”, то данная настройка не может осуществляться.

[День/Ночь (ИК)] SW559 SP509 SF549 SF539

Выбирают тип переключения между цветным режимом и черно-белым режимом из следующих.

- **Откл.:** Выбирается цветной режим.
- **Вкл.:** Выбирается черно-белый режим.
- **Авто 1 (нормальн.):** Переключение черно-белого и цветного режимов осуществляется в зависимости от яркости (освещенности) изображения. Черно-белый режим автоматически выбирается, когда освещенность становится меньше, тогда как цветной режим автоматически выбирается, когда освещенность становится больше.
- **Авто 2 (ИК-свет):** Подходит при использовании источника ближнего инфракрасного света в темное время суток.
- **По умолчанию:** Авто 1 (нормальн.)

Замечание

- При переключении на черно-белый режим может слышаться звук работы, что, однако, не указывает признак неисправности.

[День/Ночь (эл. перекл.)] (SW558) (SP508) (SF548) (SF538)

Выбирают тип переключения между цветным режимом и черно-белым режимом из следующих.

- **Откл.:** Выбирается цветной режим.
- **Авто:** Осуществляется переключение цветного режима на черно-белый при яркости (освещенности) окружающей камеру среды порядка 1,0 lx и менее. Переключение между режимами занимает много времени.
- **По умолчанию:** Откл.

[Уровень] (SW559) (SP509) (SF549) (SF539)

Для переключения между цветным режимом и черно-белым режимом выбирают пороговый уровень освещенности (яркости).

Описание нижеуказанных пороговых уровней освещенности приводится, когда выбрано "Откл." в параметре "Super Dynamic(SD)".

- **Выс.:** Осуществляется переключение цветного режима на черно-белый при яркости (освещенности) окружающей камеру среды порядка 6 lx и менее.
- **Низ.:** Осуществляется переключение цветного режима на черно-белый при яркости (освещенности) окружающей камеру среды порядка 2 lx и менее.
- **По умолчанию:** Выс.

[Время пребывания] (SW559) (SP509) (SF549) (SF539)

Выбирают время ожидания на переключение между цветным режимом и черно-белым режимом из следующих.

2s/ 10s/ 30s/ 1min

- **По умолчанию:** 10s

[Баланс белого]

Выбирают любой из нижеуказанных способов регулировки баланса белого.

Белый цвет может регулироваться с помощью "Усиление красного" и "Усиление синего".

- **ATW1:** Выбирается режим автоматического слежения за балансом белого. Камера постоянно проверяет цветовую температуру источника света и автоматически регулирует баланс белого. Рабочая цветовая температура лежит в пределах от 2 700K до 6 000K.
- **ATW2:** Выбирается режим автоматического слежения за балансом белого под натриевой лампой. Камера автоматически регулирует баланс белого под натриевой лампой. Рабочая цветовая температура лежит в пределах от 2 000K до 6 000K.
- **AWC:** Выбирается режим автоматической регулировки баланса белого. Данную регулировку целесообразно выполнять в месте, где источник света стабилен. Рабочая цветовая температура лежит в пределах от 2 000K до 10 000K.
- **По умолчанию:** ATW1

Замечание

- В нижеуказанных условиях обработка цвета не может точно производиться. В таких случаях надо выбрать "AWC".
 - При съемке объекта, чья основная часть имеет глубокий густой цвет
 - При съемке голубого неба или солнца при закате
 - При съемке объекта, чья освещенность слишком низка
- Когда выбрано "AWC", то щелкают по кнопке [Установ.].

[Усиление красного]

Регулируют красный цвет изображений.

Когда курсор перемещается в сторону “+”, то соответственно усиливается красный цвет. Когда курсор перемещается в сторону “-”, то соответственно слабеет красный цвет. Щелкают по кнопке [Сброс] для сброса цвета в установку по умолчанию.

- **По умолчанию:** 128

[Усиление синего]

Регулируют синий цвет изображений.

Когда курсор перемещается в сторону “+”, то соответственно усиливается синий цвет. Когда курсор перемещается в сторону “-”, то соответственно слабеет синий цвет. Щелкают по кнопке [Сброс] для сброса цвета в установку по умолчанию.

- **По умолчанию:** 128

[DNR]

Функция цифрового шумоподавления автоматически уменьшает шум в условиях низкой освещенности. Для цифрового шумоподавления выбирают эффективный уровень “Выс.” или “Низ.”.

- **Выс.:** Высокий уровень Цифрового шумоподавления, увеличивает остаточное изображение
- **Низ.:** Низкое Цифровое шумоподавление, сокращается остаточное изображение
- **По умолчанию:** Выс.

[Усиление цветности]

Регулирует уровень цветности (интенсивности цвета).

Когда курсор перемещается в сторону “+”, то интенсивность цвета повышается соответственно. Когда курсор перемещается в сторону “-”, то интенсивность цвета снижается соответственно. Щелкают по кнопке [Сброс] для сброса цвета в установку по умолчанию.

- **По умолчанию:** 128

[Уровень апертуры]

Регулируют уровень апертуры (компенсация контура).

Изображения становятся резче при перемещении курсора в сторону “+”, а мягче – в сторону “-”. Щелкают по кнопке [Сброс] для сброса цвета в установку по умолчанию.

- **По умолчанию:** 16

[Уровень черного]

Регулируют уровень черного, перемещая курсор.

Когда курсор перемещается в сторону “+”, то изображения становятся светлее. Когда курсор перемещается в сторону “-”, то изображения становятся темнее. Щелкают по кнопке [Сброс] для сброса цвета в установку по умолчанию.

- **По умолчанию:** 128

Кнопка [Закреть]

Щелкают по этой кнопке для выхода из меню настройки “Регулировка изображения”.

11.4.2 Установка маскированных зон

Когда в параметре “Super Dynamic(SD)” и в параметре “Компенсация контрового освещения(BLC)” выбрано “Откл.”, то возможно компенсировать заднюю подсветку путем маскирования более светлых зон.

1. Выводят меню настройки “Регулировка изображения” на экран. (→стр. 90)

*Любое изменение сразу отражается.

Регулировка изображения

Super Dynamic(SD)	<input type="radio"/> Вкл. <input checked="" type="radio"/> Откл.
СД для лица	<input type="radio"/> Вкл. <input checked="" type="radio"/> Откл.
Адаптивное подчеркивание деталей в темной области	<input type="radio"/> Вкл. <input checked="" type="radio"/> Откл.
Компенсация контрового освещения(BLC)	<input type="radio"/> Вкл. <input checked="" type="radio"/> Откл.
Максированная зона	<input type="button" value="Начало"/> <input type="button" value="Конец"/> <input type="button" value="Сброс"/>
Режим управления освещенностью	Натурная сцена <input type="button" value="v"/>
AGC	Вкл.(Высокая) <input type="button" value="v"/>
Медленный затвор	Откл.(1/30s) <input type="button" value="v"/>
День/Ночь (ИК)	Авто 1 (нормальн.) <input type="button" value="v"/>
Уровень	<input checked="" type="radio"/> Выс. <input type="radio"/> Низ.
Время пребывания	10s <input type="button" value="v"/>
Баланс белого	ATW1 <input type="button" value="v"/> <input type="button" value="Установ."/>
Усиление красного	<input type="button" value="-"/> <input type="button" value="128"/> <input type="button" value="Сброс"/> <input type="button" value="128"/> <input type="button" value="+"/> <input type="button" value="v"/>
Усиление синего	<input type="button" value="-"/> <input type="button" value="128"/> <input type="button" value="Сброс"/> <input type="button" value="128"/> <input type="button" value="+"/> <input type="button" value="v"/>
DNR	<input checked="" type="radio"/> Выс. <input type="radio"/> Низ.
Усиление цветности	<input type="button" value="-"/> <input type="button" value="128"/> <input type="button" value="Сброс"/> <input type="button" value="128"/> <input type="button" value="+"/> <input type="button" value="v"/>
Уровень апертуры	<input type="button" value="-"/> <input type="button" value="16"/> <input type="button" value="Сброс"/> <input type="button" value="16"/> <input type="button" value="+"/> <input type="button" value="v"/>
Уровень черного	<input type="button" value="-"/> <input type="button" value="128"/> <input type="button" value="Сброс"/> <input type="button" value="128"/> <input type="button" value="+"/> <input type="button" value="v"/>

- Щелкают по кнопке [Начало] для “Максированная зона”.
→ Появляются границы и изображение, представленное на вкладке [Качество изображения], будет разделено на 48 участков (6x8).



3. Щелкают по разделенным участкам, которые хочется маскировать.
→ Участки, по которым щелкнули, маскируются и становятся белыми. Для отмены маскирования повторно щелкают по соответствующим участкам.

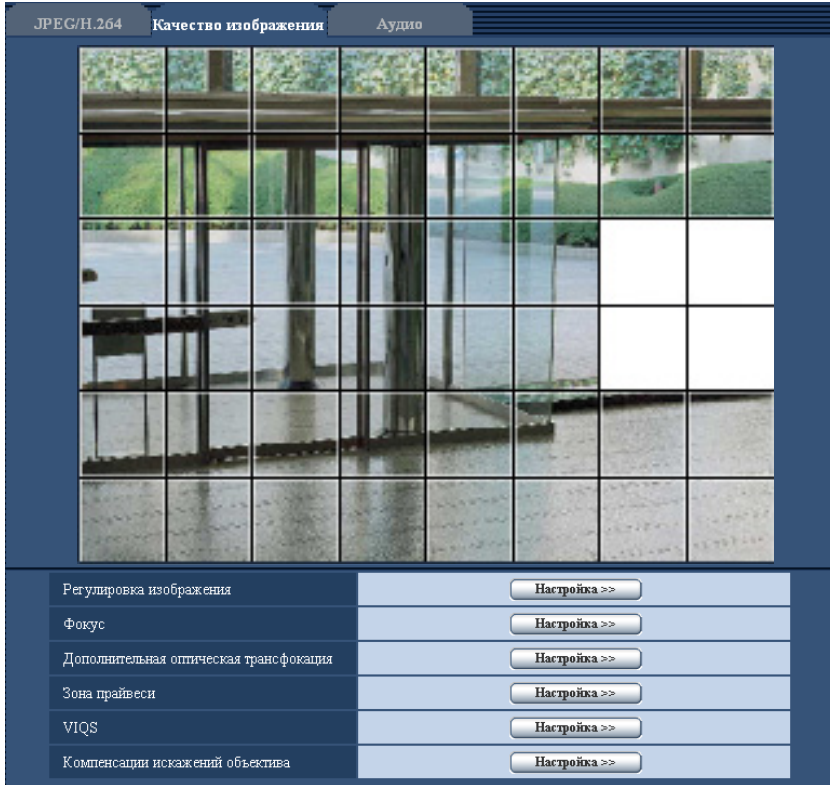

4. По окончании операции маскирования щелкают по кнопке [Конец].
→ Исчезают границы на изображении, представленном на вкладке [Качество изображения].

ВНИМАНИЕ

- Область маски может выйти из выравнивания, когда настройка JPEG/ H.264 “Режим перехвата изображения” изменяется. Проверьте область маски после изменения настройки “Режим перехвата изображения”.
- Максированная зона может выйти из выравнивания, когда устанавливается конфигурация настройки “Дополнительная оптическая трансфокация”. Проверьте максированную зону после конфигурации настройки “Дополнительная оптическая трансфокация”.

Замечание

- При щелчке по кнопке [Сброс] отменяется маскирование всех маскированных участков.

11.5 Конфигурирование настройки фокуса (Меню настройки “Фокус”) (WV-SW559/WV-SW558/WV-SF549/WV-SF548/WV-SF539/WV-SF538)

Щелкают по кнопке [Настройка>>] для “Фокус” на вкладке [Качество изображения] на странице “Изображение/Аудио”. (→стр. 90)

Регулируют настройку фокуса, перемещая фокус объектива в соответствующее положение.

Возможна как ручная, так и автоматическая регулировка.

Функция автоматической фокусировки также позволяет пользователям корректировать расфокусировку при переключении между цветным и черно-белым изображениями.

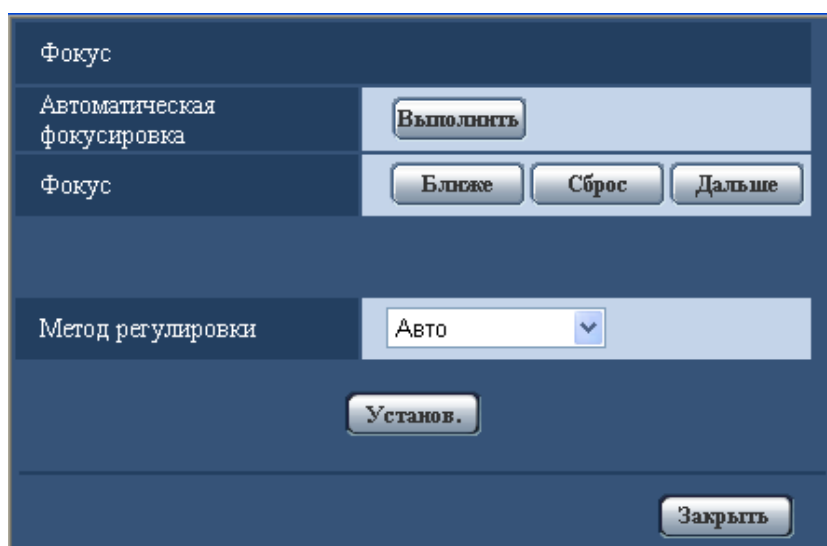

[Автоматическая фокусировка]

Функция автоматической фокусировки автоматически начинает регулировать фокус на основе объекта, помещенного в центр экрана, путем щелчка по кнопке [Выполнить].

[Фокус]

Фокус может регулироваться вручную.

- **Кнопка [Ближе]:** Щелкают по этой кнопке для изменения фокуса в сторону “Ближе”.
- **Кнопка [Сброс]:** Щелкают по данной кнопке при сбросе фокуса в состояние по умолчанию.
- **Кнопка [Дальше]:** Щелкают по этой кнопке для изменения фокуса в сторону “Дальше”.

[Метод регулировки]

При переключении между цветным режимом и черно-белым режимом выбирают способ регулировки фокуса.

- **Авто:** Автоматически регулирует функцию фокусировки и корректирует расфокусировку при переключении между цветным и черно-белым изображениями.
- **Предустановка:** Позволяет осуществлять предустановленное перемещение в каждое заданное положение фокуса при переключении между цветным и черно-белым изображениями. Предустановленным положением является заданное в последний раз положение фокуса, которое автоматически запомнено для каждого из цветного и черно-белого изображений в отдельности.
- **Зафиксировать:** Фиксирует положение после регулировки фокуса в автоматическом или ручном режиме.
- **По умолчанию:** Авто

Кнопка [Закреть]

Щелкают по этой кнопке для закрытия меню установки “Фокус”.

11.6 Конфигурирование настройки заднего фокуса (Меню настройки “Задний фокус”) (WV-SP509/WV-SP508)

Щелкают по кнопке [Настройка>>] для “Задний фокус” на вкладке [Качество изображения] на странице “Изображение/Аудио”. (→стр. 90)

Фокус регулируется передвижением МОП-сенсора в камере в оптимальное положение.

Возможна как ручная, так и автоматическая регулировка.

Функция автоматической регулировки заднего фокуса также позволяет пользователям корректировать расфокусировку изображений при переключении между цветными и черно-белыми изображениями.

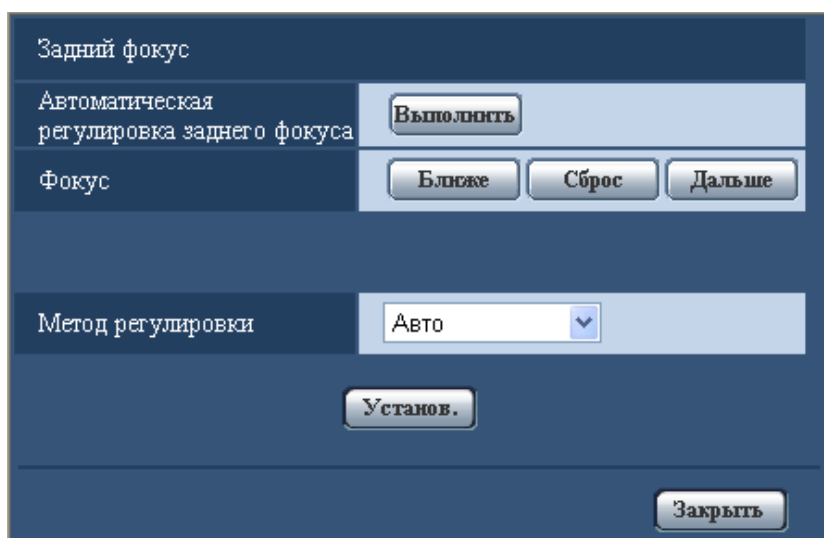

[Автоматическая регулировка заднего фокуса]

Функция автоматической регулировки заднего фокуса автоматически начинает регулировать задний фокус на основе объекта, помещенного в центр экрана, путем щелчка по кнопке [Выполнить].

[Фокус]

Задний фокус может регулироваться вручную.

- **Кнопка [Ближе]:** Щелкают по этой кнопке для изменения фокуса в сторону “Ближе”.
- **Кнопка [Сброс]:** Щелкают по данной кнопке при сбросе фокуса в состояние по умолчанию.
- **Кнопка [Дальше]:** Щелкают по этой кнопке для изменения фокуса в сторону “Дальше”.

[Метод регулировки]

При переключении между цветным режимом и черно-белым режимом выбирают способ регулировки заднего фокуса.

- **Авто:** Автоматически регулирует функцию заднего фокуса и корректирует расфокусировку при переключении между цветными и черно-белыми изображениями.
- **Предустановка:** Позволяет осуществлять предустановленное перемещение в каждое заданное положение заднего фокуса при переключении между цветными и черно-белыми изображениями. Предустановленным положением является заданное в последний раз положение заднего фокуса, которое автоматически запомнено для каждого из цветного и черно-белого изображений в отдельности.
- **Зафиксировать:** Фиксирует положение после регулировки заднего фокуса в автоматическом или ручном режиме.

- По умолчанию: Авто

Кнопка [Закреть]



Щелкают по этой кнопке для закрытия меню установки “Задний фокус”.

11.7 Регулировка углового поля зрения с использованием функции дополнительного оптического масштабирования

Щелкают по кнопке [Настройка>>] для “Дополнительная оптическая трансфокация” на вкладке [Качество изображения] на странице “Изображение/Аудио”. (→стр. 90)

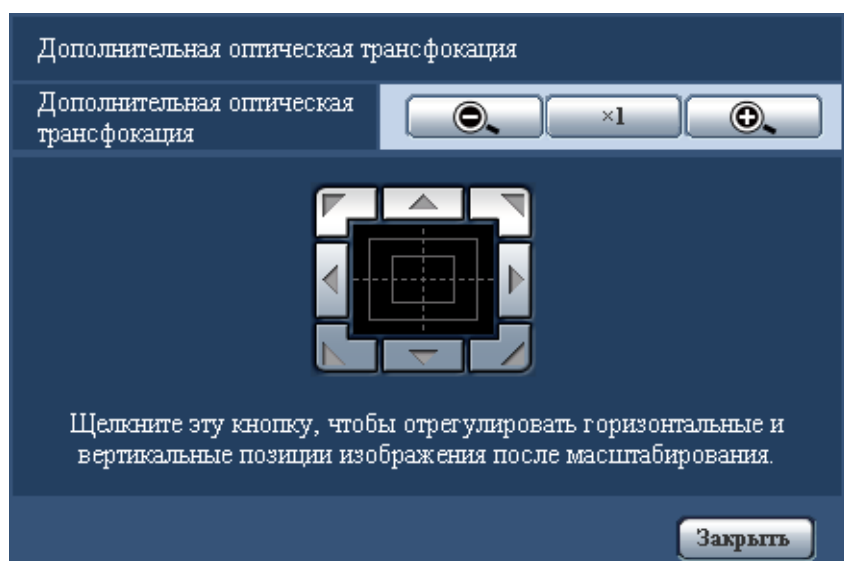
Возможно регулировать угловое поле зрения с использованием функции дополнительного оптического масштабирования.



-  : Щелкают по этой кнопке для изменения кратности изменения масштаба изображений в сторону “Шир.”.
-  : Щелкают по этой кнопке для настройки кратности изменения масштаба изображений на x1,0.
-  : Щелкают по этой кнопке для изменения кратности изменения масштаба изображений в сторону “Теле”.

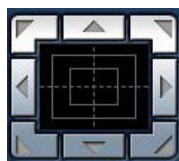

-  : Щелкните эту кнопку, чтобы отрегулировать горизонтальные и вертикальные позиции изображения после масштабирования.

Замечание

- Когда выбрано значение “2 мегапикселя [16:9]” для “Режим перехвата изображения”, максимальный коэффициент масштабирования будет x3,0.
- Когда “1,3 мегапикселя [16:9]” или “1,3 мегапикселя [4:3]” выбрано для “Режим перехвата изображения”, максимальный коэффициент масштабирования будет x2,0.
- Когда выбрано значение “3 мегапикселя [4:3]” для “Режим перехвата изображения”, максимальный коэффициент масштабирования будет x3,2.

ВНИМАНИЕ

- Функция дополнительной оптической трансфокации может быть не включена в соответствующем положении, если ее настройка задана после настройки для максимированных зон (→стр. 97), зоны прайвеси (→стр. 107), зоны VMD (→стр. 124), зоны VIQS (→стр. 109), зоны обрезки (→стр. 135), зоны обрезки изображения в изображении (→стр. 136). Для предотвращения этого следует задать настройку дополнительного оптического масштабирования перед другими настройками.
- При использовании функции компенсации искажений объектива, если используется функция дополнительной оптической трансфокации, функция компенсации искажений объектива отключена.

11.8 Конфигурирование настроек, относящихся к зоне прайвеси (меню настройки “Зона прайвеси”)

Щелкают по кнопке [Настройка>>] для “Зона прайвеси” на вкладке [Качество изображения] на странице “Изображение/Аудио”. (→стр. 90)

Когда существует зона, которую не хотят отображать, то настраивают ее как зону прайвеси, не подлежащую отображению. Могут быть установлены до 2 зон прайвеси.

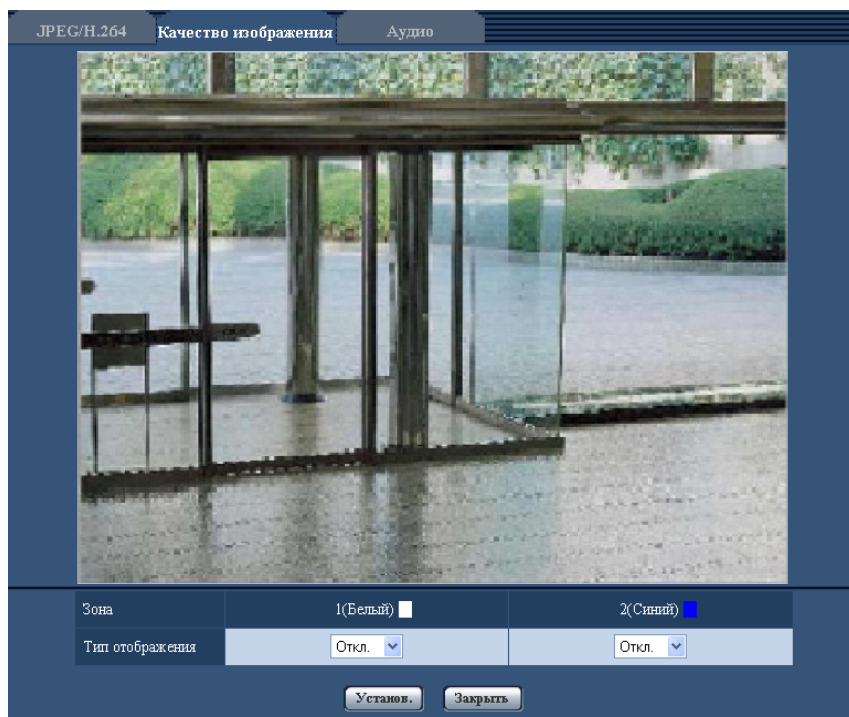

[Зона]

Зона прайвеси настраивается, когда выбирается зона путем перетаскивания мыши. Зоны могут быть наложены друг на друг. Могут быть созданы зоны прайвеси 1 и 2 с нумерацией в порядке создания.

[Тип отображения]

Выбирают типов представления зоны прайвеси из следующих.

- **Серый:** Зоны прайвеси представляются в сером цвете.
- **Откл.:** Зоны прайвеси не представляются.
- **По умолчанию:** Откл.

Замечание

- Площадь зоны прайвеси должна быть больше, чем объект, подлежащий скрыванию.

Кнопка [Закреть]

Щелкают по этой кнопке для закрытия меню установки “Зона прайвеси”.

ВНИМАНИЕ

- После конфигурации зоны прайвеси, зона прайвеси может выйти из выравнивания, когда изменена настройка JPEG/H.264 “Режим перехвата изображения”. Проверьте зону прайвеси после изменения настройки “Режим перехвата изображения”.

11 Конфигурирование уставок, относящихся к изображениям и аудио [Изображение/Аудио]

- После конфигурации зоны прайвеси, зона прайвеси может выйти из выравнивания, когда изменена настройка “Дополнительная оптическая трансфокация”. Проверьте зону прайвеси после конфигурации настройки “Дополнительная оптическая трансфокация”.

11.9 Конфигурирование настройки VIQS

Щелкают по кнопке [Настройка>>] для “VIQS” на вкладке [Качество изображения] на странице “Изображение/Аудио”. (→стр. 90)

VIQS является сокращением Переменное качество изображения определенной зоны и функцией, позволяющей изменять изображения определенной зоны.

Возможно повысить качество изображения в установленном диапазоне в зоне съемки (изображение).

Возможно также уменьшить размер данных-изображений, снижая качество изображений других зон.

Настройка VIQS может применяться только для H.264.

Могут быть установлены до 2 зон VIQS.

При проверке изображений после конфигурирования настройки VIQS, отображается изображения в формате H.264 на странице “Живое”.

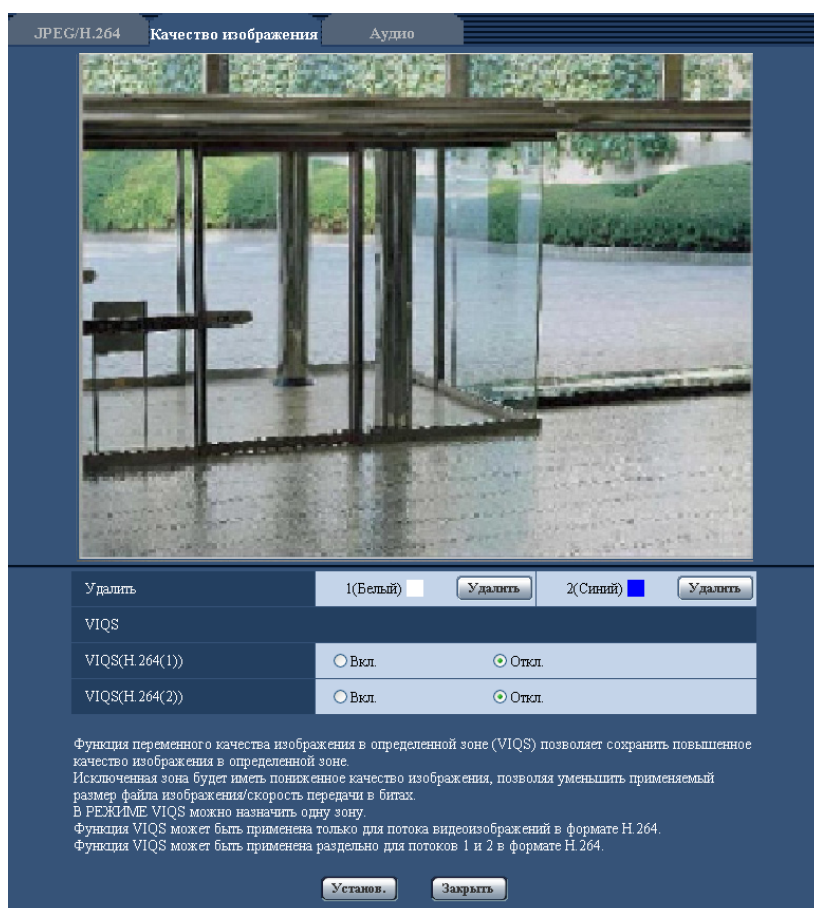

[Удалить]

Удаление зоны VIQS. Для удаления зоны VIQS нажмите на кнопку [Установ.].

[VIQS(H.264(1))]

Выбирают “Вкл.” или “Откл.” для того, чтобы определить, включают ли функцию VIQS для переданных изображений (в формате H.264(1)).

- По умолчанию: Откл.

[VIQS(H.264(2))]

Выбирают “Вкл.” или “Откл.” для того, чтобы определить, включают ли функцию VIQS для переданных изображений (в формате H.264(2)).

- По умолчанию: Откл.

ВНИМАНИЕ

- После установки VIQS на “Вкл.”, зона VIQS может выйти из выравнивания, когда изменена настройка JPEG/H.264 “Режим перехвата изображения”. Проверьте настройки VIQS после изменения настройки “Режим перехвата изображения”.
- После конфигурации зоны VIQS, зона VIQS может выйти из выравнивания, когда изменена настройка “Дополнительная оптическая трансфокация”. Проверьте зону VIQS после конфигурации настройки “Дополнительная оптическая трансфокация”.

Замечание

- О порядке настройки зоны VIQS см. стр. 111.

11.10 Конфигурирование области VIQS

Зона VIQS задается по нижеуказанным шагам.

1. Перетаскивают мышью по экрану для задания зоны (до 2 зон).
 - Назначенная зона установлена на зону “1(Белая)” с отображением ее контура. Зоны установлены в порядке номеров зон, начиная с 1. Цвет, находящийся рядом с номером зоны, указывает на цвет соответствующего контура.

Замечание

- Выбираемая зона ограничивается.

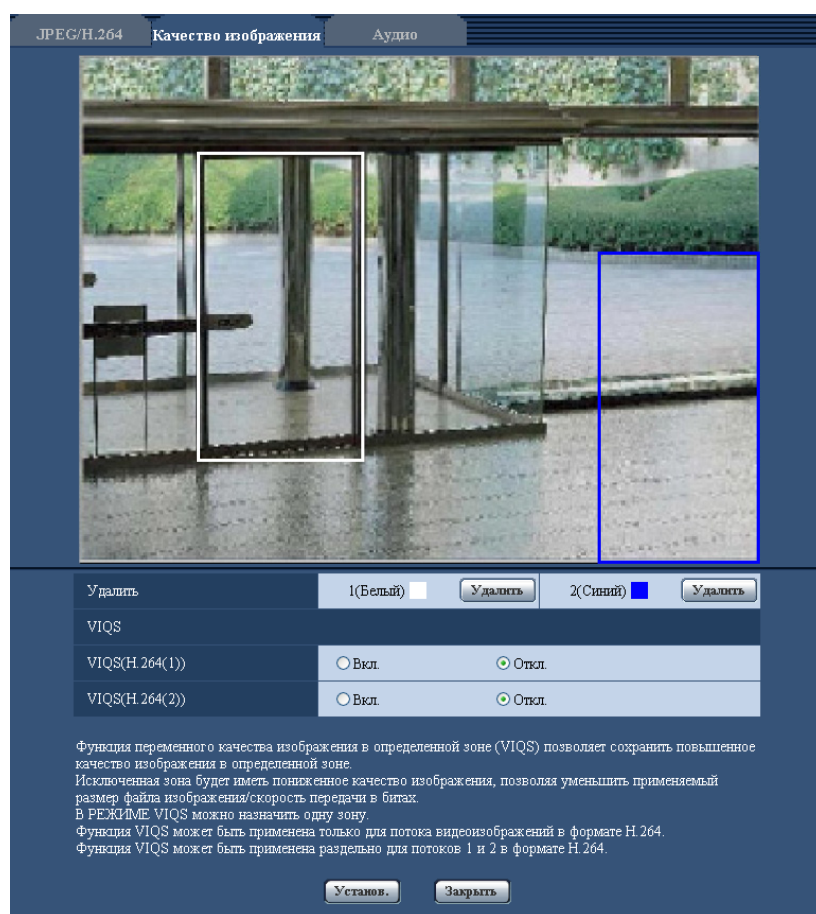

2. Выбирают [Вкл.]/[Откл.] для активации/деактивации распределенного изображения в формате [VIQS(H.264(1))] или [VIQS(H.264(2))].
3. Щелкнуть по кнопке [Установ.].
 - Данный прибор обновляется с настроенным содержанием. Щелкают по кнопке [Удалить], соответствующей удаляемой зоне.

ВНИМАНИЕ

- Не определяется содержание настройки до щелчка по кнопке [Установ.].
- Для проверки окна после настройки VIQS, следует отобразить изображение в формате H.264 на странице “Живое”.

11.11 Конфигурация настроек, относящихся к компенсации искажений объектива

Щелкают по кнопке [Настройка>>] для “Компенсации искажений объектива” на вкладке [Качество изображения] на странице “Изображение/Аудио”. (→стр. 90)

Коррекция искажений может быть выполнена с помощью компенсации искажений объектива.

Количество выполненных компенсаций можно регулировать.

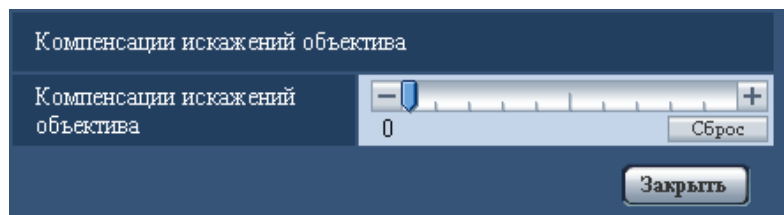

Замечание

- Функция компенсации искажений объектива отключена, когда используется функция дополнительной оптической трансфокации. Установить [Дополнительная оптическая трансфокация] на x1,0.

11.12 Конфигурирование уставок, относящихся к аудио [Аудио] (WV-SW559/WV-SP509/WV-SF549/WV-SF539)

Щелкают по вкладке [Аудио] на странице “Изображение/Аудио”. (→стр. 45, стр. 47)
На этой странице могут быть конфигурированы параметры, относящиеся к аудио.

Замечание

- Изображения и аудио не синхронизируются. Поэтому изображения и аудио не всегда совпадают.
- Аудио может прерываться в зависимости от состояния сети.

JPEG/H.264	Качество изображения	Аудио
Передача/прием аудио		Откл.
Формат сжатия аудиоданных		<input checked="" type="radio"/> G.726 <input type="radio"/> G.711
Скорость аудиокодирования		32kbps
Громкость микрофонного входа (от камеры к ПК)		Микрофонный вход Средн.
Интервал микрофонного входа (от камеры к ПК)		40ms
Громкость аудиовыхода (от ПК к камере)		Средн.
Интервал аудиовыхода (от ПК к камере)		640ms
Порт аудиовыхода (от ПК к камере)		34004 (1024-50000)
Допускаемый уровень аудиопередачи/аудиоприема		<input type="radio"/> 1. Только уров. 1 <input type="radio"/> 2. Уров. 2 или выше <input checked="" type="radio"/> 3. Все пользователи
Установ.		

[Передача/прием аудио]

Выбирают режим связи для передачи/приема аудиоданных между камерой и ПК из следующих.

- **Откл.:** Не производится прием/передача аудиоданных между камерой и ПК. Поэтому уставки и органы управления аудио становятся недействительными.
- **Микрофонный вход:** ПК принимает аудиоданные с камеры. Аудио прослушивается с изображениями на ПК. Изображения и аудио не синхронизируются.
- **Аудиовыход:** Аудиоданные с ПК передаются на камеру. Можно прослушивать аудио через громкоговоритель, подсоединенный к камере.
- **Интерактивный(полудуплекс):** Можно осуществлять прием и передачу. Однако невозможно производить прием и передачу аудио одновременно.
- **Интерактивный(полнодуплекс):** Можно осуществлять прием и передачу одновременно.
- **По умолчанию:** Откл.

Замечание

- Подвывание может возникать в зависимости от условий использования. Для устранения подвывания предотвращают проникновение в микрофон ПК звука, генерируемого ПК.
- Когда в параметре “Тип передачи” на вкладке [JPEG/H.264] на странице “Изображение/Аудио” выбрана “Multicast”, то невозможно передать аудиосигналы во время мониторинга изображений H.264. Для передачи аудиосигналов с ПК на камеру щелкают по кнопке [JPEG] на странице “Живое”.

[Формат сжатия аудиоданных]

Выбирают любой из форматов кодирования аудиоданных G.726 и G.711.

- По умолчанию: G.726

Замечание

- G.711 может применяться только в том случае, когда в параметре “Передача/прием аудио” выбран “Микрофонный вход”.

[Скорость аудиокодирования]

В качестве скорости передачи/приема аудиоданных в битах выбирают “16kbps” или “32kbps”.

- По умолчанию: 32kbps

Замечание

- Когда выбрано меньшее значение “Управление пропускной способностью сети (скоростью передачи в битах)” (→стр. 151) при отдаче приоритета передаче изображения JPEG, то следует выбрать “16kbps” в параметре “Скорость аудиокодирования”.
- [Скорость аудиокодирования] не может применяться, когда в параметре “Формат сжатия аудиоданных” выбрано “G.711”.

[Громкость микрофонного входа (от камеры к ПК)]

Выбирают уровень громкости аудиоданных, передаваемых с камеры и прослушиваемых на ПК.

- **Микрофонный вход Выс.:** Уровень громкости повышается. Данная настройка применяется, когда аудиосигналы передаются на камеру через микрофон.
- **Микрофонный вход Средн.:** Уровень громкости становится средним. Данная настройка применяется, когда аудиосигналы передаются на камеру через микрофон.
- **Микрофонный вход Низ.:** Уровень громкости понижается. Данная настройка применяется, когда аудиосигналы передаются на камеру через микрофон.
- **Линейный вход Выс.:** Уровень громкости повышается. Данная настройка применяется, когда аудиосигналы передаются на камеру через линейный вход.
- **Линейный вход Средн.:** Уровень громкости становится средним. Данная настройка применяется, когда аудиосигналы передаются на камеру через линейный вход.
- **Линейный вход Низ.:** Уровень громкости понижается. Данная настройка применяется, когда аудиосигналы передаются на камеру через линейный вход.
- По умолчанию: Микрофонный вход Средн.

[Интервал микрофонного входа (от камеры к ПК)]

Выбирают любое из нижеуказанных значений интервала передачи аудиосигналов.

20ms/ 40ms/ 80ms/ 160ms

- По умолчанию: 40ms

Замечание

- Когда выбран меньший интервал, то время задержки становится тем меньшим. Когда выбран больший интервал, то прерывание звучания может быть сведено к минимуму даже при увеличении времени задержки. Выбирают интервал в соответствии с сетевыми условиями.

[Громкость аудиовыхода(от ПК к камере)]

Выбирают уровень громкости аудиоданных, передаваемых с ПК и прослушиваемых на камере. Выс./ Средн./ Низ.

- По умолчанию: Средн.

[Интервал аудиовыхода(от ПК к камере)]

Выбирают любое из нижеуказанных значений интервала передачи аудиосигналов.

160ms/ 320ms/ 640ms/ 1280ms

- По умолчанию: 640ms

Замечание

- Когда выбран меньший интервал, то время задержки становится тем меньшим. Когда выбран больший интервал, то прерывание звучания может быть сведено к минимуму даже при увеличении времени задержки. Выбирают интервал в соответствии с сетевыми условиями.
- Если множество пользователей одновременно пытаются осуществить доступ, то аудиосигнал может временно прерваться, либо шум может слышаться. При выборе большего интервала для “Интервал аудиовыхода(от ПК к камере)” прерывание или шум может быть уменьшен.
- Аудиосигнал иногда не может слышаться в зависимости от сетевой среды (условий).

[Порт аудиовыхода(от ПК к камере)]

Вводят номер порта передачи (номер порта на камере, применяемой для приема аудиоданных с ПК).

- **Возможный номер порта:** 1024 - 50000 (Доступно только четное число.)
- **По умолчанию:** 34004

Замечание

- Номер порта передачи, введенный в поле “Порт аудиовыхода(от ПК к камере)”, применяется только тогда, когда выбрано “Порт Unicast (РУЧ.)” в параметре “Тип передачи” (→стр. 83). Когда выбрано “Откл.” в параметре “Передача H.264” (→стр. 83), либо когда выбрана “Порт Unicast (АВТО)” или “Multicast” в параметре “Тип передачи”, не требуется вводить номер порта передачи.

[Допускаемый уровень аудиопередачи/аудиоприема]

Выбирают любой из нижеуказанных уровней доступа для передачи аудиосигналов.

1. Только уров. 1/ 2. Уров. 2 или выше/ 3. Все пользователи

- **По умолчанию:** 3. Все пользователи

Замечание

- Подробнее об уровнях доступа см. стр. 141.

12 Конфигурирование установок мультиэкрана [Мультиэкран]

Камеры, изображения с которых отображаются на мультиэкране, могут быть зарегистрированы на странице “Мультиэкран”. (→стр. 45, стр. 47)

The screenshot shows a web interface for configuring a multi-screen display. It is titled 'Мультиэкран' and contains four sections, each representing a group of cameras (A, B, C, and D). Each section has a table with three columns: 'Группа' (Group), 'IP-адрес' (IP address), and 'Имя камеры' (Camera name). Below each table is a button labeled 'Установ.' (Install).

Группа А	IP-адрес	Имя камеры
Камера 1	<input type="text"/>	<input type="text"/>
Камера 2	<input type="text"/>	<input type="text"/>
Камера 3	<input type="text"/>	<input type="text"/>
Камера 4	<input type="text"/>	<input type="text"/>

Установ.

Группа В	IP-адрес	Имя камеры
Камера 5	<input type="text"/>	<input type="text"/>
Камера 6	<input type="text"/>	<input type="text"/>
Камера 7	<input type="text"/>	<input type="text"/>
Камера 8	<input type="text"/>	<input type="text"/>

Установ.

Группа С	IP-адрес	Имя камеры
Камера 9	<input type="text"/>	<input type="text"/>
Камера 10	<input type="text"/>	<input type="text"/>
Камера 11	<input type="text"/>	<input type="text"/>
Камера 12	<input type="text"/>	<input type="text"/>

Установ.

Группа D	IP-адрес	Имя камеры
Камера 13	<input type="text"/>	<input type="text"/>
Камера 14	<input type="text"/>	<input type="text"/>
Камера 15	<input type="text"/>	<input type="text"/>
Камера 16	<input type="text"/>	<input type="text"/>

Установ.

[IP-адрес]

Вводят IP-адрес или имя хоста камеры, применяемой для мультиэкрана. 4 камеры могут быть зарегистрированы в виде группы и могут быть зарегистрированы до 4 групп (16 камер).

Когда изменен номер порта HTTP для камеры, изображения с которой отображаются, то вводят следующим образом:

Пример ввода:

- Пример при вводе IPv4-адреса: http://192.168.0.10:8080

- **Пример при вводе IPv6-адреса:** http://[2001:db8:0:0:0:0:1]:8080
- **Доступное число знаков:** 1 - 128 знака
Для получения доступа к камерам с использованием протокола HTTPS вводят данные следующим образом:
Пример ввода: https://192.168.0.10/

ВНИМАНИЕ

- Получая доступ к камере с использованием протокола HTTPS, инсталлируют сертификат безопасности камеры для отображения изображений на экране монитора. (→стр. 167)

Замечание

- При использовании имени хоста необходимо конфигурировать параметры DNS для ПК, применяемого для мультиэкранного отображения. За более подробной информацией об уставках DNS ПК следует обращаться к сетевому администратору.

[Имя камеры]

Вводят имя камеры. Введенное имя камеры представляется на мультиэкране.

- **Доступное число знаков:** 0 - 20 знака
- **Недопустимые знаки:** " &

Замечание

- Когда выбран 16-сегментный экран, некоторые знаки имени камеры могут быть не отображены.
- Даже в том случае, когда выбрано "16:9" для соотношения сторон, мультиэкран отображается в 4:3.

13 Конфигурирование уставок тревоги [Тревога]

На этой странице могут быть конфигурированы параметры, относящиеся к возникновению тревоги, такие как действие при возникновении тревоги, извещение о возникновении тревоги и уставки зоны VMD.

На странице “Тревога” имеются 3 вкладки: [Тревога], вкладка [Зона VMD] и вкладка [Извещение].

13.1 Конфигурирование уставок, относящихся к действию при возникновении тревоги [Тревога]

Щелкают по вкладке [Тревога] на странице “Тревога”. (→стр. 45, стр. 47)

В этом блоке могут быть конфигурированы параметры, относящиеся к тревоге. Подробнее о настройках, относящихся к изображениям при тревоге и выходу тревоги, см. стр. 119 и стр. 122.

Тревога

[Клемма 1]

Определяют порядок использования входа 1.

- **Откл.:** Не применить:
- **Ввод тревоги:** Принимает тревоги.
- **Вход сигнала переключения черно-белого режима** (SW559) (SP509) (SF549) (SF539) : Принимает входной сигнал переключения на черно-белый режим. (Когда вход настроен на “Вкл.”, то включается черно-белый режим.)
- **По умолчанию:** Откл.

[Клемма 2]

Определяют порядок использования входа 2.

- **Откл.:** Не применить:
- **Ввод тревоги** (SW559) (SP509) (SF549) (SF539) : Принимает тревоги.
- **Выход тревоги:** Выход тревоги осуществляется в соответствии с уставками “Установка терминала выхода тревоги” (→стр. 122).
- **По умолчанию:** Откл.

[Клемма 3]

Определяют порядок использования входа 3.

- **Откл.:** Не применить:
- **Ввод тревоги** (SW559) (SP509) (SF549) (SF539): Принимает тревоги.
- **Выход AUX:** Подается выходной сигнал AUX. На странице “AUX” отображаются кнопки [Живое].
- **По умолчанию:** Откл.

Замечание

- AUX – разъем камеры, который позволяет пользователям управлять (Открыть/Закрыть) по своему усмотрению на странице “Живое”. Например, оператор может дистанционно управлять освещением в месте, где установлена камера, подсоединив устройство управления освещением к этому разъему.
- Подробнее о номинальной характеристике входа/выхода для каждого разъема см. Руководство по монтажу.
- Когда идет выбор “Ввод тревоги”, тревога детектируется при переключении статуса разъема в состояние “Вкл.”. (По умолчанию)
Возможно конфигурировать настройку так, чтобы тревога детектировалась при переключении статуса разъема в состояние “Откл.”. Подробнее о настройке см. файл [Readme], находящийся на поставленном CD-ROM.

[Тревога по VMD]

При щелчке по “VMD >>” отображается вкладка [Зона VMD] на странице “Тревога”. (→стр. 126)

[Тревога по команде]

Выбирают “Вкл.” или “Откл.” для того, чтобы определить, принимать ли тревогу по команде. Тревога по команде представляет собой функцию извещения о тревоге по протоколу Panasonic с прочих камер. Когда выбрано “Вкл.”, то действия при возникновении тревоги совершаются между камерами.

- **По умолчанию:** Откл.

[Номер исходного порта]

Выбирают номер порта, применяемого для приема тревоги по команде.

- **Возможный диапазон:** 1-65535
- **По умолчанию:** 8181

Нижеуказанные номера порта не могут применяться, так как они уже использованы.

20, 21, 23, 25, 42, 53, 67, 68, 69, 80, 110, 123, 161, 162, 443, 554, 995, 10669, 10670, 59000-61000

13.2 Конфигурирование уставок, относящихся к изображению по тревоге [Тревога]

Щелкают по вкладке [Тревога] на странице “Тревога”. (→стр. 45, стр. 47)

В этом блоке могут быть конфигурированы параметры, относящиеся к изображению по тревоге, передаваемому на FTP-сервер. Изображение по тревоге передается на FTP-сервер. Для передачи изображений по тревоге на FTP-сервер необходимо предварительно конфигурировать параметры. (→стр. 147)

ВНИМАНИЕ

- В зависимости от сетевого трафика или скорости линии по сети изображения не могут передаваться точно с заданным интервалом или периодичностью.
- Когда выбран параметр “3 мегапикселя [4:3]” для “Режим перехвата изображения”, тревожные изображения нельзя передать на FTP-сервер.

SW559 **SP509** **SF549** **SF539** :

- Когда для “Сохранить триггер” выбрано “Ввод тревоги” или “Ручной” на вкладке [Карта памяти SD], изображения не передаются на FTP-сервер даже при детектировании тревоги. Настраивают “Сохранить триггер” на “Ошибка FTP”. (→стр. 55)

Тревожное изображение FTP >>			
FTP-передача тревожного изображения	<input type="radio"/> Вкл. <input checked="" type="radio"/> Откл.		
Имя директории	<input type="text"/>		
Имя файла	<input type="text"/>		
Пост-тревога	Интервал передачи 1fps	Количество изображений 100кадров	Длительность записи 100s
Размер изображения	640x360		
Степень сжатия изображения при детектировании тревоги	<input type="radio"/> Вкл. <input checked="" type="radio"/> Откл.		
Качество изображения при детектировании тревоги	5 Нормальное		
<input type="button" value="Установ."/>			

Тревожное изображение

[FTP >>]

При щелчке по “FTP >>” представляется вкладка [FTP] на странице “Сервер”. (→стр. 147)

[FTP-передача тревожного изображения]

Выбирают “Вкл.” или “Откл.” для того, чтобы определить, передавать ли изображение по тревоге на FTP-сервер.

- **По умолчанию:** Откл.

[Имя директории]

Вводят имя директории, где изображения по тревоге сохраняются.

Так, вводят “/ALARM” для назначения директории “ALARM” под корневой директорией FTP-сервера.

- **Доступное число знаков:** 1 - 256 знака
- **Недопустимые знаки:** " & ;

[Имя файла]

Вводят имя файла, применяемого для изображения по тревоге, передаваемого на FTP-сервер. Имя файла следующее.

Имя файла: [“Введенное имя файла” + “Время и дата (год/ месяц/ день/ час/ минута/ секунда)”] + “Заводской номер”

- **Доступное число знаков:** 1 - 32 знака
- **Недопустимые знаки:** " & * / ; < > ? \ |

[Пост-тревога]

• **Интервал передачи**

Выбирают любое из нижеуказанных значений интервала передачи изображения по тревоге на FTP-сервер.

0,1fps/ 0,2fps/ 0,33fps/ 0,5fps/ 1fps

- **По умолчанию:** 1fps

• **Количество изображений**

Выбирают любое из нижеуказанных значений числа передаваемых изображений.

1кадр/ 2кадра/ 3кадра/ 4кадра/ 5кадров/ 6кадров/ 7кадров/ 8кадров/ 9кадров/ 10кадров/ 20кадров/ 30кадров/ 50кадров/ 100кадров/ 200кадров/ 300кадров/ 500кадров/ 1000кадров/ 2000кадров/ 3000кадров

- По умолчанию: 100кадров
- **Длительность записи**
Представляется приблизительное время, требуемое для сохранения заданного “Количество изображений” с заданным “Интервал передачи”.

[Размер изображения]

Выберите размер захвата изображений для передачи на сервер FTP, изображений для приложения к тревожной почте или изображений, которые необходимо сохранить на карте памяти SD.

Когда выбрано “2 мегапикселя [16:9]” в параметре “Режим перехвата изображения”

SW559 **SP509** **SF549** **SF539** : 1920x1080/640x360/320x180

SW558 **SP508** **SF548** **SF538** : 640x360/320x180

Когда выбрано “1,3 мегапикселя [16:9]” в параметре “Режим перехвата изображения”

1280x720/640x360/320x180

Когда выбрано “1,3 мегапикселя [4:3]” в параметре “Режим перехвата изображения”

1280x960/VGA/QVGA

Когда выбрано “3 мегапикселя [4:3]” в параметре “Режим перехвата изображения”

2048x1536 фикс.

- По умолчанию: 640x360

Замечание

SW559 **SP509** **SF549** **SF539** :

- Когда выбрано значение “2 мегапикселя [16:9]” для “Режим перехвата изображения”, “1920x1080” можно использовать лишь в том случае, когда оно сохранено на карте памяти SD.
- Когда выбрано значение “3 мегапикселя [4:3]” для “Режим перехвата изображения”, “2048x1536” можно использовать лишь в том случае, когда оно сохранено на карте памяти SD.

[Степень сжатия изображения при детектировании тревоги]

Выбирают “Вкл.” или “Откл.” для того, чтобы определить, изменять качество изображения “Качество 1” (→стр. 81) при детектировании тревоги или нет.

- **Вкл.:** Изображения передаются с качеством, выбранным для “Качество изображения при детектировании тревоги”.
- **Откл.:** Не изменяет качество изображения при детектировании тревоги.
- **По умолчанию:** Откл.

[Качество изображения при детектировании тревоги]

Качество изображения может изменяться при возникновении тревоги. Выбирают уровень качества изображения из следующих.

0 Наилучшее/ 1 Хорошее/ 2/ 3/ 4/ 5 Нормальное/ 6/ 7/ 8/ 9 Низкое

- По умолчанию: 5 Нормальное

13.3 Конфигурирование настроек, относящихся к записи данных H.264 [Тревога] (WV-SW559/WV-SP509/WV-SF549/WV-SF539)

Щелкают по вкладке [Тревога] на странице “Тревога”. (→стр. 45, стр. 47)

На данной странице могут быть конфигурированы настройки, относящиеся к записи данных H.264 на карту памяти SD при детектировании тревоги. Для осуществления записи необходимо

13 Конфигурирование уставок тревоги [Тревога]

конфигурировать настройки, относящиеся к карте памяти SD и данным-видеоизображениям. (→стр. 55)

Запись в формате H.264(Карта памяти SD)		Скорость передачи в битах: 1536 Кбит/с	Размер записи (памяти) на тревогу: 6 MB
До тревоги	<input type="radio"/> Использовать	<input checked="" type="radio"/> Не использовать	Длительность записи 5s
Длительность (записи) после тревоги	30s		
<input type="button" value="Установ."/>			

Запись в формате H.264 (Карта памяти SD)

[До тревоги]

Определяют, выполнять запись до тревоги или нет. Когда выбрано “Использовать”, то данные-изображения объемом около 1 MB всегда сохраняются во время записи до тревоги.

Использовать/ Не использовать

- **По умолчанию:** Не использовать

[Длительность (записи) после тревоги]

Настраивают длительность записи для сохранения данных-изображений на карте памяти SD после возникновения тревоги.

10s/ 20s/ 30s/ 40s/ 50s/ 60s/ 120s/ 180s/ 240s/ 300s

- **По умолчанию:** 30s
* Фактическое время записи иногда может оказываться большим, чем длительность, выбранная данной настройкой.

[Размер записи (памяти) на тревогу]

Емкость карты памяти SD, используемой для записи видеоданных при возникновении тревоги. Фактическая емкость может быть различной.

ВНИМАНИЕ

- Для записи данных H.264 необходимо выбрать “Использовать” в параметре “Карта памяти SD” на вкладке [Карта памяти SD]. Кроме того, нужно выбрать “H.264(1)” или “H.264(2)” в параметре “Формат записи”. (→стр. 55)

13.4 Конфигурирование уставок, относящихся к выходу тревоги [Тревога]

Щелкают по вкладке [Тревога] на странице “Тревога”. (→стр. 45, стр. 47)

В этой секции могут быть конфигурированы уставки, относящиеся к терминалу выхода тревоги.

Установка терминала выхода тревоги	
Триггер выхода тревоги	<input type="radio"/> Вкл. <input checked="" type="radio"/> Откл.
Тип выхода тревоги	<input checked="" type="radio"/> Защёлка <input type="radio"/> Импульс
Выход триггера	<input type="radio"/> Открыть <input checked="" type="radio"/> Закрыть
Длительность импульса	<input type="text" value="1"/> s (1-120s)
<input type="button" value="Установ."/>	

Установка терминала выхода тревоги

[Триггер выхода тревоги]

Выбирают “Вкл.” или “Откл.” для того, чтобы определить, выдавать ли сигналы тревоги на коннектор выхода тревоги при детектировании тревоги.

- **По умолчанию:** Откл.

[Тип выхода тревоги]

Выбирают “Защёлка” или “Импульс” для разъема выхода тревоги при возникновении тревоги.

- **Защёлка:** Когда детектирована тревога, то коннектор выхода тревоги продолжает находиться в состоянии, выбранном в “Выход триггера”, до щелчка по кнопке, указывающей возникновение тревоги.
- **Импульс:** Когда детектирована тревога, то коннектор выхода тревоги продолжает находиться в состоянии, выбранном в “Выход триггера”, в течение периода, заданного для “Длительность импульса”. При щелчке по кнопке индикации возникновения тревоги разъем выхода тревоги возвращается в нормальное состояние.
- **По умолчанию:** Защёлка

[Выход триггера]

Выбирают “Открыть” или “Закреть” для того, чтобы определить, размыкать или замыкать ли коннектор выхода тревоги при выводе сигналов тревоги.

- **Открыть:** Коннектор выхода тревоги размыкается при выводе сигналов тревоги. (Нормально замкнуто)
- **Закреть:** Коннектор выхода тревоги замыкается при выводе сигналов тревоги. (Нормально разомкнуто)
- **По умолчанию:** Закреть

Замечание

- Когда выбрано “Открыть”, то сигнал тревоги будет выдаваться в течение около 20 секунд при подключении модуля к сети питания.

[Длительность импульса]

Когда выбрано “Импульс” для “Тип выхода тревоги”, то выбирают длительность импульса из следующих.

- **Возможный диапазон:** 1-120s
- **По умолчанию:** 1s

13.5 Изменение имени AUX [Тревога]

Щелкают по вкладке [Тревога] на странице “Тревога”. (→стр. 45, стр. 47)

Имена “AUX”, “Open” и “Close” могут быть изменены на “Живое” странице.

Имя AUX	
AUX (до 10 знаков)	<input type="text" value="AUX"/>
Открыть (до 5 знаков)	<input type="text" value="Open"/>
Закреть (до 5 знаков)	<input type="text" value="Close"/>
<input type="button" value="Установ."/>	

Имя AUX

[AUX (до 10 знаков)]

Вводят имя "AUX" на "Живое" странице.

- **Недопустимые знаки:** " &
- **По умолчанию:** AUX

[Открыть (до 5 знаков)]

Вводят имя "Open" для "AUX" на "Живое" странице.

- **Недопустимые знаки:** " &
- **По умолчанию:** Open

[Закрыть (до 5 знаков)]

Вводят имя "Close" для "AUX" на "Живое" странице.

- **Недопустимые знаки:** " &
- **По умолчанию:** Close

Замечание

- AUX – разъем камеры, который позволяет пользователям управлять (Открыть/Закрыть) по своему усмотрению на странице "Живое". Например, оператор может дистанционно управлять освещением в месте, где установлена камера, подсоединив устройство управления освещением к этому разъему.

13.6 Конфигурирование настроек VMD [Зона VMD]

Щелкают по вкладке [Зона VMD] на странице "Тревога". (→стр. 45, стр. 47)

На этой странице могут быть установлены зоны видеодетектирования движения.

Можно задать до 4 зон. Если движение детектируется в заданной зоне, то оно рассматривается как тревога.

ВНИМАНИЕ

- Когда движение детектируется за счет функции VMD, то отображается кнопка индикации возникновения тревоги (→стр. 12).
- Кнопка индикации возникновения тревоги отображается при приеме сигнала тревоги по входу или тревоги по команде.
- В зависимости от сетевых условий извещение может быть задержано, даже если выбрано "Реальное время" для "Интервал обновления статуса тревоги" на вкладке [Основная] на странице "Основная" (→стр. 51).
- После конфигурации зоны VMD, зона VMD может выйти из выравнивания, когда изменена настройка JPEG/H.264 "Режим перехвата изображения". Проверьте зону VMD после изменения настройки "Режим перехвата изображения".
- После конфигурации зоны VMD, зона VMD может выйти из выравнивания, когда изменена настройка "Дополнительная оптическая трансфокация". Проверьте зону VMD после конфигурации настройки "Дополнительная оптическая трансфокация".

- Функция детектирования движения не является специальной функцией предотвращения угона, кражи, пожаров и др. Мы не отвечаем на всякие аварии или повреждения, возникающие вследствие использования данной функции.

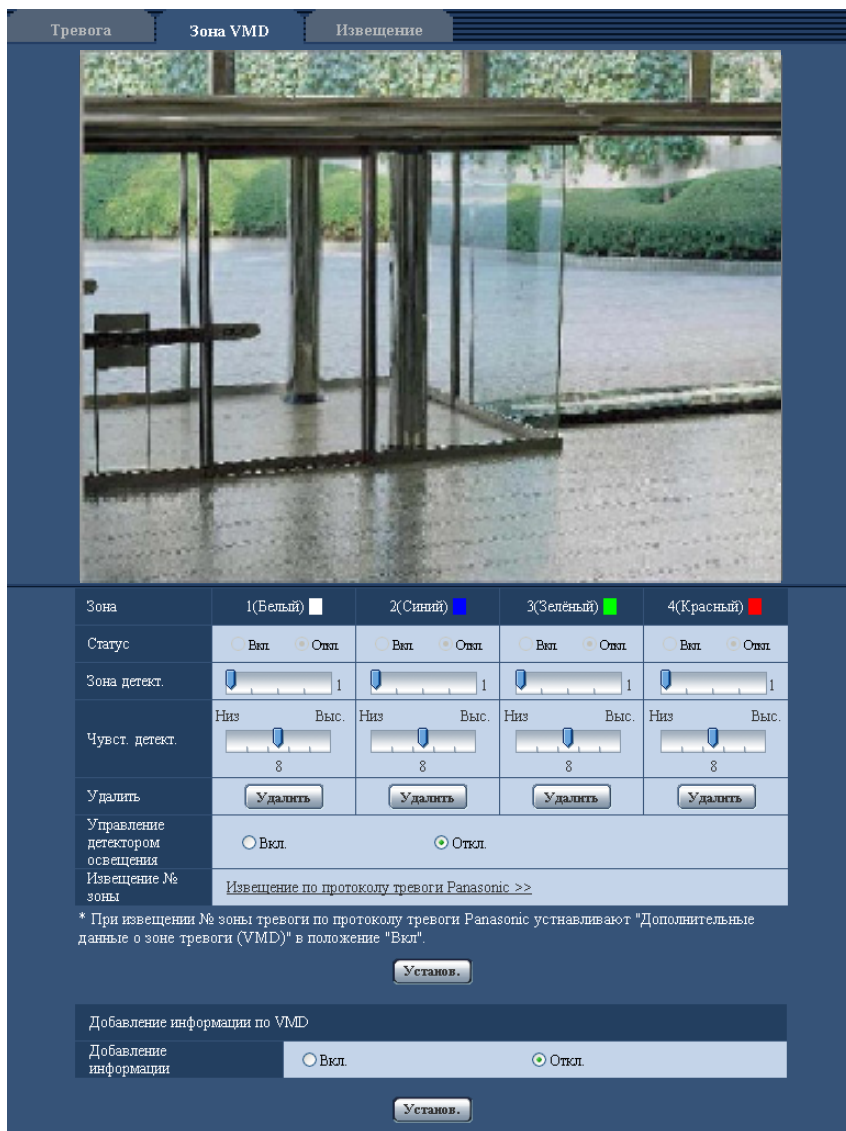

[Зона]

При выборе зоны VMD в экране она нумеруется как зона 1. (Последующие зоны нумеруются в порядке выбора.)

[Статус]

Выбирают "Вкл." или "Откл." для того, чтобы определить, осуществлять видеодетектирование движения или нет.

- **Вкл.:** Осуществляет видеодетектирование движения.
- **Откл.:** Не осуществляет видеодетектирование движения.
- **По умолчанию:** Откл.

[Зона детект.]

Ползунком регулируют размер зоны VMD. Чем меньше выбираемое значение, тем больше чувствительность зоны VMD. В правой части ползунка представляется текущее значение (1-10).

- По умолчанию: 1

[Чувст. детект.]

Ползунком регулируют чувствительность по детектированию движения в зоне VMD. Уставки могут быть конфигурированы для каждой зоны в отдельности. Чем больше настраиваемое значение, тем выше уровень чувствительности.

Текущее значение (1 (Низ) - 15 (Выс.)) отображается под ползунком.

- По умолчанию: 8

Кнопка [Удалить]

Щелкают по кнопке [Удалить], соответствующей удаляемой зоне. Удаляется контур выбранной зоны.

[Управление детектором освещения]

Выбирают “Вкл.” или “Откл.” для того, чтобы определить, отменять видеодетектирование движения, нарушенное под воздействием изменения яркости, например, под воздействием светорегулятора, или нет.

- По умолчанию: Откл.

ВНИМАНИЕ

- Если яркость изменяется слишком мало, то “Управление детектором освещения” не может функционировать.
- Когда выбрано “Вкл.” в параметре “Управление детектором освещения”, то может случиться, что видеодетектирование движения не осуществляется даже при детектировании движения объекта по всему экрану.

[Извещение № зоны]

При щелчке по “Извещение по протоколу тревоги Panasonic >>” представляется вкладка [Извещение] на странице “Тревога”. (→Стр. 129)

Добавление информации по VMD

[Добавление информации]

Выбирают “Вкл.” или “Откл.” для того, чтобы определить, добавлять ли информацию о VMD в наложенные изображения-данные или нет.

Поиск информации о VMD может быть осуществлен некоторыми сетевыми дисковыми рекордерами Panasonic. Подробнее о функциях и настройках см. инструкцию по эксплуатации подключаемых устройств.

- По умолчанию: Откл.

13.6.1 Установка зон VMD [Зона VMD]

Настраивают зоны для включения функции VMD.

ВНИМАНИЕ

- Когда параметры конфигурированы в меню установки, функция VMD иногда может не действовать правильно.
1. Устанавливают зону видеодетектирования движения, перетаскивая мышью на экране.
→ Назначенная зона становится зоной VMD “1(Белая)” с отображением ее контура. Когда установлены 2 - 4 зоны VMD, то все эти зоны нумеруются в порядке. Зоны идентифицируются

соответствующими цветными контурами. “Статус” контура, настраиваемого для зоны, переходит в состояние “Вкл.”.

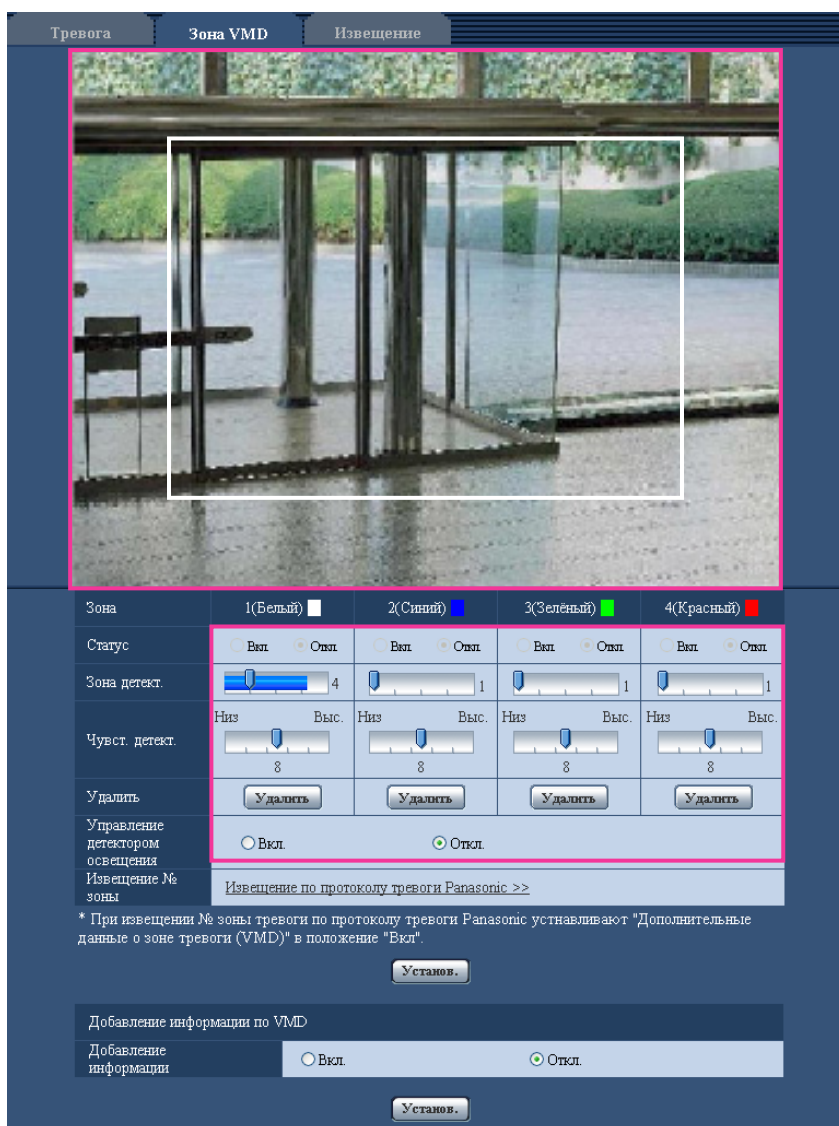

2. Регулируют “Зона детект.” и “Чувст. детект.” с помощью ползунка. Подробнее о “Чувст. детект.” и “Зона детект.” см. стр. 124. Текущая зона детектирования и чувствительность по детектированию отображаются в блоке “Зона детект.”. При необходимости изменяют зоны и уставки параметров “Зона детект.” и “Чувст. детект.”.
3. По окончании задания уставок щелкают по кнопке [Установ.].

ВНИМАНИЕ

- Заданная уставка не становится действительной без щелчка по кнопке [Установ.].
4. Для аннулирования зоны VMD щелкают по кнопке [Установ.] после выбора “Откл.” для “Статус” зоны VMD, подлежащей аннулированию.
 - Контур аннулированной зоны VMD превращается в пунктирную линию. Когда зона VMD аннулирована, то не возникает тревога даже в том случае, когда в зоне может распознаваться движение.

- Для удаления зоны VMD щелкают по кнопке [Удалить], соответствующей удаляемой зоне.
→ Контур соответствующей зоны VMD исчезает.
- Щелкнуть по кнопке [Установ.].
→ Редактированные уставки применяются.

13.7 Конфигурирование установок, относящихся к извещению по E-mail [Извещение]

Щелкают по вкладке [Извещение] на странице “Тревога”. (→стр. 45, стр. 47)
Можно конфигурировать установки, относящиеся к тревоге по электронной Почте. Для извещения по E-mail необходимо конфигурировать установки почтового сервера. (→стр. 146)

Назначение извещения	Тревога	Диаг.	Адрес адресата	
Адрес 1	<input type="checkbox"/>	<input type="checkbox"/>	<input type="text"/>	Удалить
Адрес 2	<input type="checkbox"/>	<input type="checkbox"/>	<input type="text"/>	Удалить
Адрес 3	<input type="checkbox"/>	<input type="checkbox"/>	<input type="text"/>	Удалить
Адрес 4	<input type="checkbox"/>	<input type="checkbox"/>	<input type="text"/>	Удалить
Тема сообщения	<input type="text"/>			
Тело сообщения	<input type="text"/>			

Извещение по E-mail

[Почтовый сервер >>]

При щелчке по “Почтовый сервер >>” представляется вкладка [Почта] на странице “Сервер”.
(→стр. 146)

[Извещение по E-mail]

Выбирают “Вкл.” или “Откл.”, чтобы определить, осуществлять ли извещение по электронной почте или нет в соответствии с установкой или снятием флажков “Тревога” и “Диаг.” в пункте “Назначение извещения” ниже.

– Когда детектирована тревога (“Тревога”)

SW559 **SP509** **SF549** **SF539** :

- Когда осуществлено извещение об остаточной емкости карты памяти SD (“Диаг.”)
- Когда карта памяти SD полностью загружена (“Диаг.”)
- Когда карта памяти SD не может быть распознана (“Диаг.”)

- По умолчанию: Откл.

[Приложение тревожного изображения]

Выбирают “Вкл.” или “Откл.”, чтобы определить, прилагать ли изображение к пересылаемой электронной почте при детектировании тревоги или нет.

- По умолчанию: Откл.

Замечание

- Уставки “Размер изображения” в блоке “Тревожное изображение” на вкладке [Тревога] (→стр. 119) применяются для размера прилагаемого изображения.
- Когда выбрано значение “3 мегапикселя [4:3]” для “Режим перехвата изображения”, изображения приложить нельзя.

Назначение извещения

[Адрес 1] - [Адрес 4]

Вводят почтовый адрес адресата. Можно зарегистрировать до 4 адресов адресата.

- **Флажок [Тревога]:** Когда флажок установлен, то извещение по E-mail осуществляется при возникновении тревоги.
- **Флажок [Диаг.]:** Когда флажок установлен, то извещение по электронной почте осуществляется в следующих случаях.
 - Когда осуществлено извещение об остаточной емкости карты памяти SD
 - Когда карта памяти SD полностью загружена
 - Когда карта памяти SD не может быть распознана
- **[Адрес адресата]:** Вводят почтовый адрес адресата.
 - **Доступное число знаков:** 3 - 128 знака
 - **Возможные знаки:** Буквенно-цифровые знаки, собачка (@), точка (.), подчеркивание (_) и дефис (-).

Для удаления зарегистрированного адреса щелкают по кнопке [Удалить], соответствующей желаемому адресу.

[Тема сообщения]

Вводят Тему сообщения.

- **Доступное число знаков:** 0 - 50 знака

[Тело сообщения]

Вводят текст сообщения.

- **Доступное число знаков:** 0 - 200 знака

Замечание

- Почта об извещении пересылается с сообщением “The capacity of the SD memory card is full.” при истощении свободного места в карте памяти SD, или “The SD memory card cannot be detected.” при неудачной установке карты памяти SD.

13.8 Конфигурирование уставок, относящихся к протоколу тревоги Panasonic [Извещение]

Щелкают по вкладке [Извещение] на странице “Тревога”. (→стр. 45, стр. 47)

13 Конфигурирование уставок тревоги [Тревога]

В этом блоке могут быть конфигурированы параметры, относящиеся к протоколу тревоги Panasonic.

Извещение по протоколу тревоги Panasonic			
Протокол тревоги Panasonic	<input type="radio"/> Вкл.	<input checked="" type="radio"/> Откл.	
Дополнительные данные о зоне тревоги (VMD)	<input type="radio"/> Вкл.	<input checked="" type="radio"/> Откл.	
Порт назначения	1818	(1-65535)	
Число раз попытки	2		
<input type="button" value="Установ."/>			
Назначение извещения			
	Тревога	Диаг.	Адрес адресата
Адрес 1	<input type="checkbox"/>	<input type="checkbox"/>	<input type="text"/> <input type="button" value="Удалить"/>
Адрес 2	<input type="checkbox"/>	<input type="checkbox"/>	<input type="text"/> <input type="button" value="Удалить"/>
Адрес 3	<input type="checkbox"/>	<input type="checkbox"/>	<input type="text"/> <input type="button" value="Удалить"/>
Адрес 4	<input type="checkbox"/>	<input type="checkbox"/>	<input type="text"/> <input type="button" value="Удалить"/>
Адрес 5	<input type="checkbox"/>	<input type="checkbox"/>	<input type="text"/> <input type="button" value="Удалить"/>
Адрес 6	<input type="checkbox"/>	<input type="checkbox"/>	<input type="text"/> <input type="button" value="Удалить"/>
Адрес 7	<input type="checkbox"/>	<input type="checkbox"/>	<input type="text"/> <input type="button" value="Удалить"/>
Адрес 8	<input type="checkbox"/>	<input type="checkbox"/>	<input type="text"/> <input type="button" value="Удалить"/>
<input type="button" value="Установ."/>			

Извещение по протоколу тревоги Panasonic

[Протокол тревоги Panasonic]

Выбирают “Вкл.” или “Откл.”, чтобы определить, осуществлять ли извещение по протоколу тревоги Panasonic или нет в соответствии с установкой или снятием флажков “Тревога” и “Диаг.” в пункте “Назначение извещения” ниже.

– Когда детектирована тревога (“Тревога”)

SW559 **SP509** **SF549** **SF539** :

- Когда осуществлено извещение об остаточной емкости карты памяти SD (“Диаг.”)
- Когда карта памяти SD полностью загружена (“Диаг.”)
- Когда карта памяти SD не может быть распознана (“Диаг.”)
- **По умолчанию:** Откл.

Замечание

- Когда выбрано “Вкл.”, то производится извещение адресов зарегистрированных серверов с адресами о возникновении тревоги по порядку (IP-адреса 1 первым и IP-адреса 8 последним).

[Дополнительные данные о зоне тревоги (VMD)]

Выбором Вкл./Откл. определяют, посылать ли извещения о номерах зоны детект. по тревоге VMD с помощью протокола тревоги Panasonic или нет.

- **По умолчанию:** Откл.

[Порт назначения]

Выбирают любой из нижеуказанных портов назначения протокола тревоги Panasonic.

- **Возможный диапазон:** 1 - 65535
- **По умолчанию:** 1818

Нижеуказанные номера порта не могут применяться, так как они уже использованы.

20, 21, 23, 25, 42, 53, 67, 68, 69, 80, 110, 123, 161, 162, 443, 995, 10669, 10670

[Число раз попытки]

Выбирают число раз повторной передачи протокола тревоги Panasonic.

- **Возможный диапазон:** 0-30
- **По умолчанию:** 2

Назначение извещения**[Адрес 1] - [Адрес 8]**

Вводят любой из нижеуказанных IP-адресов адресатов или имя хоста протокола тревоги Panasonic. Можно зарегистрировать до 8 адресов целевого сервера.

- **Флажок [Тревога]:** Когда флажок установлен, то извещение о тревоге по протоколу тревоги Panasonic осуществляется при возникновении тревоги.
- **Флажок [Диаг.]:** Когда флажок установлен, то извещение о тревоге по протоколу тревоги Panasonic осуществляется в следующих случаях.
 - Когда осуществлено извещение об остаточной емкости карты памяти SD
 - Когда карта памяти SD полностью загружена
 - Когда карта памяти SD не может быть распознана
- **[Адрес целевого сервера]:** Ввести адрес целевого сервера или имя хоста.
 - **Возможные знаки:** Буквенно-цифровые знаки, двоеточие (:), точка (.), подчеркивание (_), и дефис.

Для удаления зарегистрированного адреса целевого сервера щелкают по кнопке [Удалить], соответствующей желаемому адресу целевого сервера.

ВНИМАНИЕ

- При вводе имени хоста для “Адрес целевого сервера” могут быть конфигурированы настройки DNS на вкладке [Сеть] на странице “Сеть”. (→стр. 151)
- Подтверждают, что IP-адреса адресатов зарегистрированы правильно. Если отсутствует зарегистрированный адресат, то может задерживаться извещение.

14 Конфигурирование уставок, относящихся к распознаванию изображения [Расшир. Функция]

Настройка, связанная с извещением XML и распознаванием лиц, может быть сконфигурирована на странице “Расшир. Функция”.

На странице “Расшир. Функция” имеются 2 вкладки, а именно вкладка [Извещение XML] и вкладка [Расознавание лиц].

14.1 Конфигурирование уставок, относящихся к извещению XML [Извещение XML]

Щелкают по вкладке [Извещение XML] на странице “Расшир. Функция”.

В этом блоке могут быть конфигурированы уставки, относящиеся к извещению XML.

Функция извещения XML передает на сервер информацию о распознавании лица в формате XML.

Извещение XML

[Извещение XML]

Выбирают “Вкл.” или “Откл.” для того, чтобы определить, осуществлять ли извещение об информации о распознавании лиц с использованием XML или нет.

- По умолчанию: Откл.

[Данные об извещении]

Выбирают тип извещения о данных. Один из выбранных должен быть установлен.

- **Данные о лицах**
Детект.инф.(Ориг.формат)/Детект.инф.(Улуч.формат)
По умолчанию: Детект.инф.(Ориг.формат)

[Интервал извещения]

Выбирают интервал извещения.

- **Данные о лицах**
1s/2s/3s/4s/5s/6s/10s/15s/20s/30s/1min
По умолчанию: 1s

Замечание

- Когда [Данные об извещении] настроены на “Детект.инф.(Ориг.формат)”, то [Интервал извещения] может быть настроен только на “1s” или “2s”.

Настройка адресата извещения XML

[Адрес адресата]

Конфигурируют IP-адрес или имя хоста адресата для извещения XML.

- **Доступное число знаков:** 1 - 128 знака
- **Возможные знаки:** Буквенно-цифровые знаки, точка (.), подчеркивание (_), и дефис (-).

[Номер порта адресата]

Конфигурируют уставки номера порта для извещения XML.

Нижеуказанные номера порта не могут применяться, так как они уже использованы.

20, 21, 23, 25, 42, 53, 67, 68, 69, 110, 123, 161, 162, 443, 995, 10669, 10670

[Путевое имя для адресата]

Конфигурируют уставки директории адресата, используемой для извещения XML.

- **Возможные знаки:** Буквенно-цифровые знаки, точка (.), подчеркивание (_), и дефис (-), слеш (/), и двоеточие (:).

[Имя пользователя]

Вводят имя пользователя.

- **Доступное число знаков:** 0 - 32 знака
- **Недопустимые знаки:** " & ; \
- **По умолчанию:** Нет (Пробел)

[Пароль]

Вводят пароль.

- **Доступное число знаков:** 0 - 32 знака
- **Недопустимые знаки:** " &
- **По умолчанию:** Нет (Пробел)

14.2 Конфигурирование уставок, относящихся к распознаванию лиц [Распознавание лиц]

Щелкают по вкладке [Распознавание лиц] на странице “Расшир. Функция”. Можно конфигурировать уставки, относящиеся к отображению кадра, используемого для распознавания лиц, и уставки, относящиеся к информации о распознавании лиц, прилагаемой к изображению.

ВНИМАНИЕ

- Функция распознавания лиц (Распознавание лиц) не гарантирует обнаружение лиц в изображении. Точность распознавания лиц варьируется в зависимости от условий формирования видеоизображений.

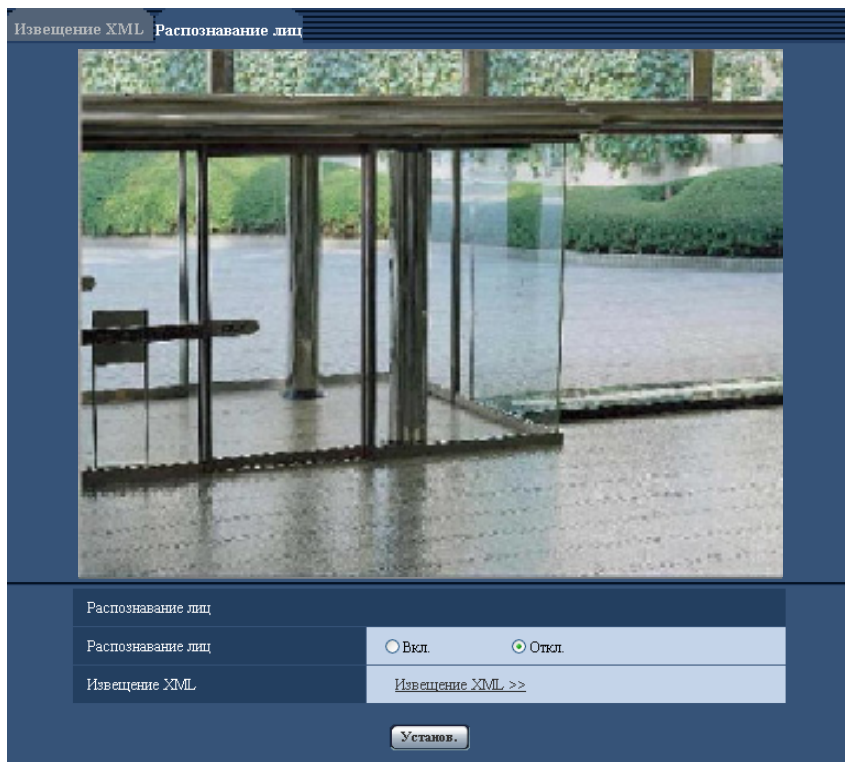

Распознавание лиц

[Распознавание лиц]

Определяют, включать ли функцию распознавания лиц или нет.

- **Вкл.:** Прилагается информация о кадре распознавания лиц и тестовый кадр отображается на изображении данной страницы.
- **Откл.:** Не прилагается информация о кадре распознавания лиц. На изображении данной страницы кадр распознавания лиц не отображается.
- **По умолчанию:** Откл.

[Извещение XML]

Можно конфигурировать уставки адресата информации о распознавании лиц.

При щелчке по параметру “Извещение XML >>” отображается вкладка [Извещение XML]. (→стр. 132)

15 Сконфигурируйте настройки, относящиеся к расширенному виду [Расширенный вид]

Установки относящиеся к обрезке изображений и “изображению в изображении” (PiP) могут быть настроены на странице “Расширенный вид”.

На странице “Расширенный вид” имеются 2 вкладки: вкладка [Обрезка] и вкладка [PiP].

15.1 Конфигурирование установок, связанных с обрезкой [Обрезка]

Щелкают по вкладке [Обрезка] на странице “Расширенный вид”. (→стр. 45, стр. 47)

На этой странице могут быть конфигурированы настройки, относящиеся к обрезке.

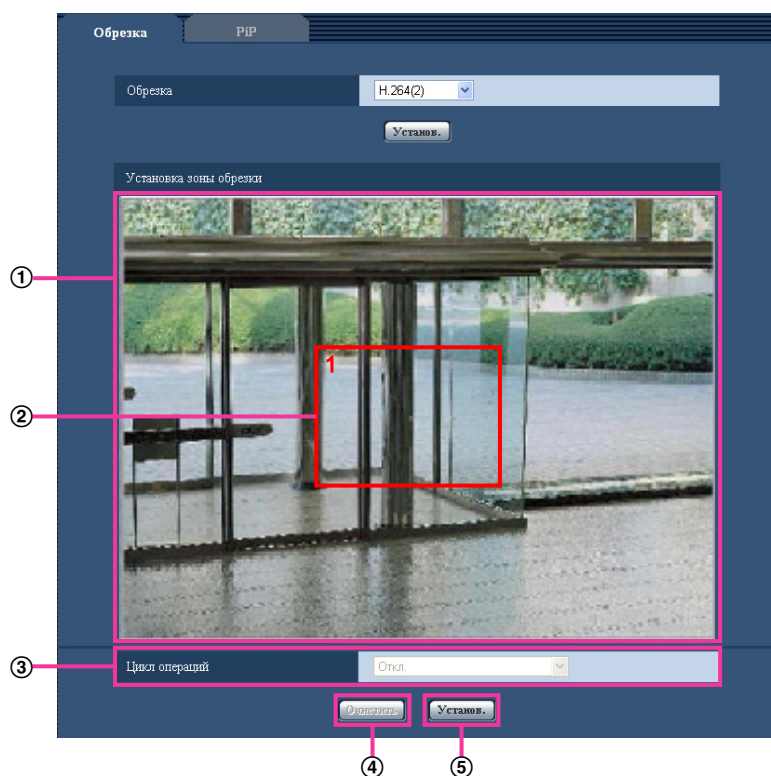

[Обрезка]

Выберите, передавать ли “JPEG” или “H.264(2)” как обрезанные изображения.

Откл.: Изображения обрезки не передаются.

H.264(2): H.264(2) передается как изображения обрезки.

JPEG(VGA)/JPEG(640x360): JPEG с разрешением VGA или 640x360 передается как изображения обрезки.

JPEG(QVGA)/JPEG(320x180): JPEG с разрешением QVGA или 320x180 передается как изображения обрезки.

- По умолчанию: Откл.

Замечание

- Функция обрезки может использоваться тогда, когда выбрано значение “2 мегапикселя [16:9]”, “1,3 мегапикселя [16:9]” или “1,3 мегапикселя [4:3]” для “Режим перехвата изображения”.
- Изменение настроек обрезки временно приостанавливает передачу.

Установка зоны обрезки

① **Отображение полного изображения**

Отображение полноугольного изображения с камеры.

② **Контур обрезки**

Отображение установленной зоны обрезки. Можно задать до 4 зон. После установки номера присваиваются автоматически и отображаются вверху слева в зоне обрезки. При установке зоны выбранная зона выделяется красным. Остальные зоны выделяются белым. Контур обрезки в позиции по умолчанию сконфигурирован заранее.

Позицию контура обрезки можно сместить так: щелкните на сконфигурированную рамку и, удерживая ее, переместите.

При щелчке вне контура будет добавлен новый контур. Выбраны недавно добавленные контуры.

Потоки, сконфигурированные в обрезке, используют ту же область обрезки, что и дисплей [Обрезка]. Поэтому, если контур обрезки изменен, область обрезки потоков, сконфигурированных в обрезке, изменяется в зависимости от настроек контура обрезки.

③ **[Цикл операций]**

Используя максимум 4 контура обрезки, определите, управлять ли циклом операций из следующих настроек. Цикл операций работает в порядке номеров, присвоенных контурам обрезки.

Откл./5s/10s/20s/30s

- **По умолчанию:** Откл.

④ **Кнопка [Очистить]**

Выбранные контуры, отображенные красным, удалены. Когда выбранный контур удален, выбирается контур с наименьшим номером. Если нажата кнопка [Очистить], когда имеется только 1 контур, контур передвигается в позицию по умолчанию. Если нажата кнопка [Очистить], когда имеется только 1 контур и контур находится в позиции по умолчанию, контур не удаляется.

⑤ **Кнопка [Установ.]**

Применение настроек контура и цикла операций.

ВНИМАНИЕ

- Контур обрезки может выйти из выравнивания, когда настройка “Режим перехвата изображения” изменяется. Проверьте контур обрезки после изменения настройки “Режим перехвата изображения”.
- Контур обрезки может выйти из выравнивания, когда настройка “Дополнительная оптическая трансфокация” изменяется. Проверьте контур обрезки после изменения настройки “Дополнительная оптическая трансфокация”.
- Выравнивание контура обрезки, отображенного во время конфигурации, может быть слегка изменено после нажатия кнопки [Установ.].
- Функцию обрезки нельзя использовать при использовании функции изображения в изображении. При использовании функции обрезки, выберите “Откл.” для “PiP”.

15.2 Конфигурация установок “изображения в изображении” [PiP]

Щелкают по вкладке [PiP] на странице “Расширенный вид”. (→стр. 45, стр. 47)

На этой странице могут быть конфигурированы параметры, относящиеся к изображению в изображении.

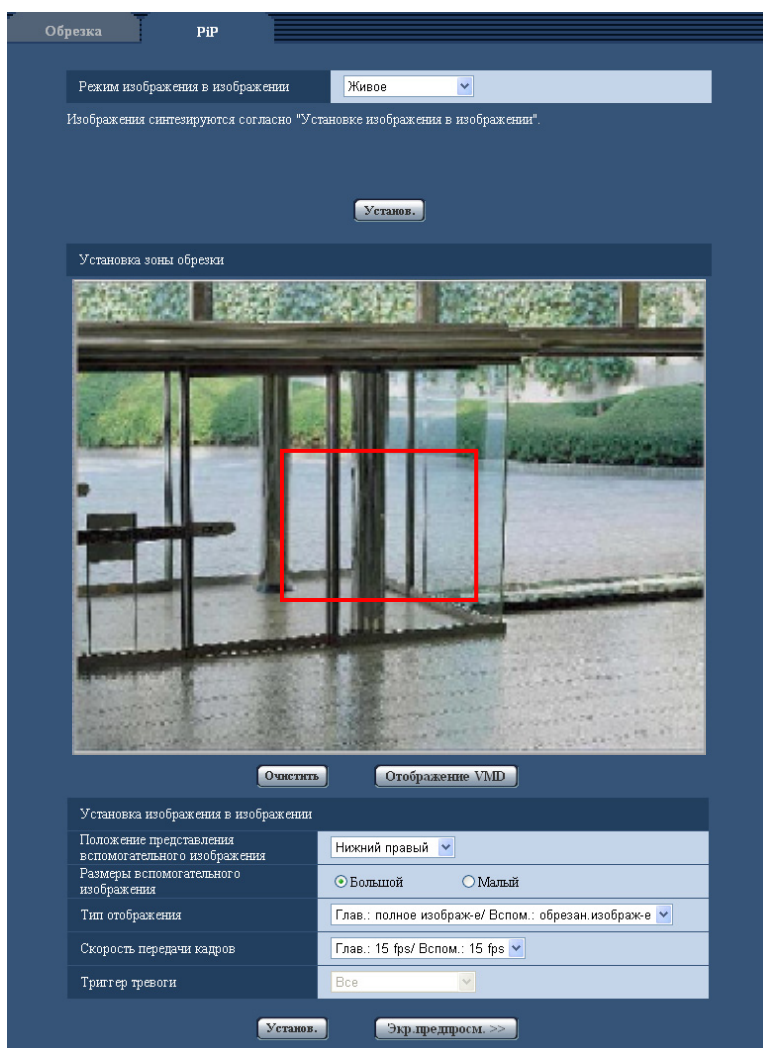

[Режим изображения в изображении]

Выберите Режим изображения в изображении из следующих настроек.

Стоп: Изображения не комбинируются.

Живое: Всегда комбинируйте изображения в соответствии с “Установка изображения в изображении”.

Действие по тревоге 1: Изображения скомбинированы в соответствии с “Установка изображения в изображении” только в случае возникновения тревоги.

Действие по тревоге 2: При нормальной работе изображения комбинируются в соответствии с “Установка изображения в изображении”. При возникновении тревоги, основное изображение и вспомогательное изображение меняются местами.

Действие по тревоге 3: При нормальной работе изображения комбинируются в соответствии с “Установка изображения в изображении”. При возникновении тревоги, скорость передачи кадров изменяется.

- Когда в “Скорость передачи кадров” выбрано “Глав.: 15 fps/ Вспом.: 15 fps”, скорость передачи кадров меняется на “Глав.: 30 fps/ Вспом.: 1 fps”.
- Когда в “Скорость передачи кадров” выбрано “Глав.: 30 fps/ Вспом.: 1 fps”, скорость передачи кадров меняется на “Глав.: 15 fps/ Вспом.: 15 fps”.

Действие по тревоге 4: Изображения не скомбинированы при нормальной работе. При возникновении тревоги, комбинируется фотоснимок всего экрана.

- По умолчанию: Стоп

Замечание

- При использовании функции изображение в изображении, на экране отображаются комбинированные JPEG и H.264 изображения со следующими размерами.
 - Когда выбрано значение “2 мегапикселя [16:9]” для “Режим перехвата изображения”: 1920x1080
 - Когда выбрано значение “1,3 мегапикселя [16:9]” для “Режим перехвата изображения”: 1280x720
 - Когда выбрано значение “1,3 мегапикселя [4:3]” для “Режим перехвата изображения”: 1280x960
- Когда выбрано “Действие по тревоге 1”, “Действие по тревоге 2”, “Действие по тревоге 3” или “Действие по тревоге 4”, Вы можете вернуться к нормальной работе после возникновения тревоги, щелкнув на кнопке индикатора возникновения тревоги на странице “Живое”.
- Когда выбрано “Живое”, “Действие по тревоге 1”, “Действие по тревоге 2” или “Действие по тревоге 3”, максимальная скорость передачи кадров для H.264(2) 15fps. Для того, чтобы разрешить максимальную скорость передачи кадров 30fps, выберите “Стой” для “Действие по тревоге 4”.
- Когда выбран “Действие по тревоге 2”, “Скорость передачи кадров” для “Установка изображения в изображении” становится “Глав.: 15 fps/ Вспом.: 15 fps”.
- Когда выбран “Действие по тревоге 3”, “Тип отображения” для “Установка изображения в изображении” становится “Глав.: полное изображ-е/ Вспом.: обрзан.изображ-е”.
- Когда выбрано “Действие по тревоге 4”, изображение, отображаемое во вспомогательном изображении, будет обновляться каждый раз при возникновении тревоги.
- Если отображенные изображения во вспомогательном изображении для “Действие по тревоге 4” используют тот же размер изображения, что и изображения передаваемые на сервер FTP, изображения для присоединения к тревоге по E-mail или изображения для сохранения на карту памяти SD, то изображение, отображаемое во вспомогательном изображении может быть более ранним изображением, чем изображение, отображаемое для главного изображения.

Установка зоны обрезки

Конфигурация зоны обрезки для экрана при обрезке изображения в “Тип отображения”. Можно сконфигурировать только зону 1.

Перетаскивают мышью поверх изображения для задания зоны. Заданная зона конфигурируется как зона обрезки, и отображается красный контур.

Нажмите кнопку [Установ.] в нижней части экрана, чтобы зафиксировать зону.

Кнопка [Очистить]

Используйте кнопку [Очистить] для возврата зоны, установленной в “Установка зоны обрезки” в положение по умолчанию.

После щелчка на кнопке [Очистить], надо щелкнуть на кнопке [Установ.] в нижней части экрана.

Кнопка [Отображение VMD]

Для отображения конфигурации “Зона VMD”, щелкните на кнопке [Отображение VMD]. Отобразится “Зона VMD” в белом контуре. Для того, чтобы прекратить отображение “Зона VMD”, щелкните на кнопке [Отображение VMD] еще раз.

При использовании этой функции, Вы можете использовать установки “Зона VMD” в качестве справки, когда Вы конфигурируете зону обрезки.

Замечание

- После задания контура, область обрезки корректируется в соответствии с соотношением сторон в “Режим перехвата изображения”. Если ширина заданного контура будет больше, чем 1/2 ширины всего изображения, то зона обрезки будет скорректирована до 1/2 ширины всего изображения. Если ширина заданного контура будет меньше чем 1/12 ширины всего изображения, то зона обрезки будет скорректирована до 1/12 ширины всего изображения (во время работы дополнительной оптической трансфокации, контур будет скорректирован до ширины большей чем 1/12).

Установка изображения в изображении

[Положение представления вспомогательного изображения]

Выберите отображение положения вспомогательного изображения из следующих установок.
Верхний левый/Нижний левый/Верхний правый/Нижний правый

- **По умолчанию:** Нижний правый

[Размеры вспомогательного изображения]

Выберите размер отображения вспомогательного изображения из следующих установок.
Большой: Вспомогательное изображение отображается размером в 1/3 ширины основного экрана.
Малый: Вспомогательное изображение отображается размером в 1/4 ширины основного экрана.

- **По умолчанию:** Большой

[Тип отображения]

Выберите тип отображения комбинированных изображений из следующих установок.
В качестве отображения полного экрана или экрана обрезки, Вы можете выбрать как основное изображение, так и вспомогательное изображение.

Глав.: полное изображ-е/ Вспом.: обреза.изображ-е или обреза.изображ-е/ Вспом.: полное изображ-е

- **По умолчанию:** Глав.: полное изображ-е/ Вспом.: обреза.изображ-е

Замечание

- Когда выбрано “обреза.изображ-е/ Вспом.: полное изображ-е”, “Скорость передачи кадров” становится “Глав.: 15 fps/ Вспом.: 15 fps”.

[Скорость передачи кадров]

Выберите скорость передачи кадров для комбинированных изображений из следующих установок.
Можно задать скорость передачи кадров для основного изображения и для вспомогательного изображения.

Глав.: 15 fps/ Вспом.: 15 fps или Глав.: 30 fps/ Вспом.: 1 fps

- **По умолчанию:** Глав.: 15 fps/ Вспом.: 15 fps

Замечание

- Когда выбрано “Глав.: 30 fps/ Вспом.: 1 fps”, “Тип отображения” становится “Глав.: полное изображ-е/ Вспом.: обреза.изображ-е”.
- Диапазон значений для JPEG “Интервал обновления(JPEG)*” или для H.264 “Скорость передачи кадров*” на вкладке [H.264/JPEG] должен быть приоритетным для фактической скорости передачи кадров.
Например, когда выбрано “30fps” для H.264 “Скорость передачи кадров*”, если выбрано “Глав.: 15 fps/ Вспом.: 15 fps”, максимальный уровень работы скорости передачи кадров 15fps. Кроме того, когда выбрано “10fps” для H.264 “Скорость передачи кадров*”, если выбрано “Глав.: 15 fps/ Вспом.: 15 fps”, максимальный уровень работы скорости передачи кадров 10fps.

- В зависимости от таких факторов, как сетевые условия, разрешение, качество изображения, количество компьютеров, одновременно имеющих доступ к камере, интервал передачи может быть дольше, чем заданное значение.
- В случае, если изображения не передаются с заданным интервалом, путем снижения разрешения или качества изображения можно уменьшить разницу между фактическим и заданным интервалами.
- Когда выбрано “Глав.: 15 fps/ Вспом.: 15 fps”, интервал передачи для всех изображений, включая не комбинированные изображения с размерами перехвата изображения, максимум 15fps.

[Триггер тревоги]

Когда в “Режим изображения в изображении” выбрано “Действие по тревоге 1”, “Действие по тревоге 2”, “Действие по тревоге 3” или “Действие по тревоге 4”, Вы можете выбрать вид тревоги, которая будет инициирована.

Все/Тревога по входу/Тревога по VMD/Тревога по команде

- **По умолчанию:** Все

При щелчке по “Установка тревоги >>” представляется вкладка [Тревога] на странице “Тревога”.
(→стр. 118)

Кнопка [Установ.]

Применяет установки изображения в изображении.

Кнопка [Экр.предпросм. >>]

Вы можете сравнить конфигурируемое изображение в изображении с неподвижным изображением.

Замечание

- Чтобы сравнить “изображение в изображении” на экране предварительного просмотра, для “Режим изображения в изображении” должно быть выбрано “Живое”.

ВНИМАНИЕ

- Заданные установки не будут применены без щелчка по кнопке [Установ.].
- Функцию изображение в изображении нельзя использовать одновременно с использованием функции обрезки. При использовании функции изображение в изображении, выберите “Стоп” для “Обрезка”.
- Когда зона прайвеси и зона обрезки пересекаются, функция изображение в изображении не будет работать. Установите зону обрезки таким образом, чтобы она не пересекалась с зоной прайвеси.
- Когда функция компенсации искажений объектива используется в то же самое время в функции изображение в изображении, положение обрезки в зоне обрезки может выйти из выравнивания.
- Если обнаружено движение в области, где комбинируется вспомогательное изображение, фактические движения не могут быть рассмотрены в объединяемом изображении. Проверьте движения в не комбинированном изображении с различным размером изображения.
- Зона обрезки может выйти из выравнивания, когда настройка “Режим перехвата изображения” изменяется. Проверьте зону обрезки после изменения настройки “Режим перехвата изображения”.
- Зона обрезки может выйти из выравнивания, когда настройка “Дополнительная оптическая трансфокация” изменяется. Проверьте зону обрезки после изменения настройки “Дополнительная оптическая трансфокация”.

16 Конфигурирование уставок, относящихся к аутентификации [Mng. пользователя]

На странице “Mng. пользователя” могут быть конфигурированы параметры, относящиеся к аутентификации, такие как ограничение доступа пользователей и ПК к камере с ПК или мобильником/мобильным терминалом.

На странице “Mng. пользователя” имеются 3 вкладки: [Идент. польз.], вкладка [Идент. хоста] и вкладка [Система].

16.1 Конфигурирование уставок, относящихся к аутентификации пользователя [Идент. польз.]

Щелкают по вкладке [Идент. польз.] на странице “Mng. пользователя”. (→стр. 45, стр. 47)

На данной странице могут быть конфигурированы настройки, относящиеся к аутентификации пользователей, которые могут иметь доступ к камере с ПК или мобильника/мобильного терминала. Возможно зарегистрировать до 18 пользователей.

Замечание

- Когда не удалось пройти аутентификацию пользователя (ошибка аутентификации) с использованием одного и того же IP-адреса (ПК) 8 раз в течение 30 секунд, то пользователю отказывают в доступе на некоторое время.

[Идент. польз.]

Выбирают “Вкл.” или “Откл.” для того, чтобы определить, аутентифицировать ли пользователя.

- По умолчанию: Откл.

[Аутентификация]

Устанавливает метод аутентификации.

Digest или Basic: Использует Digest или Basic аутентификацию.

Digest: Использует Digest аутентификацию.

Basic: Использует Basic аутентификацию.

- По умолчанию: Digest или Basic

Замечание

- Когда изменена настройка [Аутентификация], то следует закрыть веб-браузер, а затем снова попробовать получить доступ к камере.
- В других устройствах, таких как сетевые дисковые рекордеры, если не оговорено другое, Digest аутентификация не поддерживается. (По состоянию на Декабрь 2011 г.)

[Имя пользователя]

Вводят имя пользователя.

- **Доступное число знаков:** 1 - 32 знака
- **Недопустимые знаки:** " & ; \
- **По умолчанию:** Нет (Пробел)

[Пароль] [Повторить пароль]

Вводят пароль.

- **Доступное число знаков:** 4 - 32 знака
- **Недопустимые знаки:** " &
- **По умолчанию:** Нет (Пробел)

Замечание

- При вводе уже использованного имени пользователя и щелчке по кнопке [Установ.] перезаписывается информация о соответствующем пользователе.

[Уровень доступа]

Выбирают любой из нижеуказанных уровней доступа для пользователя.

- **1. Администратор:** Позволяет выполнять все операции с камерой.
- **2. Управ. камер.:** Позволяет отображать изображения с камеры и управлять камерой. Невозможно конфигурировать параметры камеры.
- **3. Только просмотр:** Возможно только отображение прямых изображений. Невозможно конфигурировать уставки камеры и управлять камерой.
- **По умолчанию:** 3. Только просмотр

[Проверка пользователя]

Из спускающегося меню "Проверка пользователя" может быть выбран зарегистрированный пользователь и может быть проверена информация о выбранном пользователе.

Зарегистрированный пользователь представляется с уровнем доступа.

(Пример: admin [1])

Для удаления зарегистрированного пользователя щелкают по кнопке [Удалить] после выбора пользователя, подлежащего удалению.

16.2 Конфигурирование уставок, относящихся к аутентификации хоста [Идент. хоста]

Щелкают по вкладке [Идент. хоста] на странице "Мнг. пользователя". (→стр. 45, стр. 47)

На этой странице могут быть конфигурированы уставки ограничения доступа ПК (IP-адресов) к камере.

[Идент. хоста]

Выбирают “Вкл.” или “Откл.” для того, чтобы определить, аутентифицировать ли хост.

- **По умолчанию:** Откл.

[IP-адрес]

Вводят IP-адрес ПК, получающего разрешение на доступ к камере. Имя хоста не может быть введено для IP-адреса.

Замечание

- Когда введено “IP-адрес/маска подсети”, возможно ограничить ПК в каждой подсети. Так, когда введено “192.168.0.1/24” и выбрано “2. Управ. камер.” в качестве уровня доступа, ПК, чьи IP-адреса лежат в пределах от “192.168.0.1” до “192.168.0.254”, могут иметь доступ к камере с уровнем доступа “2. Управ. камер.”.
- При вводе уже использованного IP-адреса и щелчке по кнопке [Установ.] перезаписывается информация о соответствующем хосте.

[Уровень доступа]

Выбирают любой из нижеуказанных уровней доступа для хоста.

1. Администратор/ 2. Управ. камер./ 3. Только просмотр

Подробнее об уровнях доступа см. стр. 141.

- **По умолчанию:** 3. Только просмотр

[Проверка хоста]

Из спускающегося меню “Проверка хоста” может быть выбран зарегистрированный хост и может быть проверен IP-адрес выбранного хоста.

Зарегистрированный IP-адрес представляется с уровнем доступа.

(Пример: 192.168.0.21 [1])

Для удаления зарегистрированного хоста щелкают по кнопке [Удалить] после выбора IP-адреса, подлежащего удалению.

16.3 Конфигурирование уставок, относящихся к потоку приоритета [Система]

Щелкают по вкладке [Система] на странице “Мнг. пользователя”. (→стр. 45, стр. 47)

Ниже приведено описание конфигурирования потока приоритета, который может передать изображения не в ущерб качеству изображений и интервалу обновления даже при одновременном доступе множества пользователей.

Идент. польз.		Идент. хоста		Система	
Поток требований, обладающих приоритетами					
Включение	<input type="radio"/> Вкл. <input checked="" type="radio"/> Откл.				
IP-адрес адресата (1)	<input type="text"/>				
IP-адрес адресата (2)	<input type="text"/>				
Тип потока	JPEG				
Интервал обновления*	1fps				
Размер изображения	1920x1080				
<input type="button" value="Установ."/>					

Поток требований, обладающих приоритетами

[Включение]

Выбирают “Вкл.” или “Откл.” для того, чтобы определить, применять ли поток приоритета или нет.

- **По умолчанию:** Откл.

Замечание

- Когда выбрано “Вкл.” для “Включение” “Поток требований, обладающих приоритетами”, то число пользователей, которые могут получить доступ к камере, ограничивается.

[IP-адрес адресата (1)]

Вводят первый IP-адрес адресата.

[IP-адрес адресата (2)]

Вводят второй IP-адрес адресата.

[Тип потока]

Выбирают “JPEG”, “H.264(1)” или “H.264(2)”.

- **JPEG:** Изображения JPEG передаются.
- **H.264(1):** Изображения H.264(1) передаются.
- **H.264(2):** Изображения H.264(2) передаются.
- **По умолчанию:** JPEG

Замечание

- Когда выбран “Негарантированный канал” в параметре “Приоритет передачи” пункта “H.264”, то во время передачи изображений скорость передачи в битах будет колебаться между максимальной и минимальной скоростями.

SW559 **SP509** **SF549** **SF539** :

- Когда выбрано значение “H.264(1)” с “Формат записи” на карте памяти SD, так как изображения “H.264(1)” не передаются, то изображения не передаются потоком требований, обладающих приоритетами.
Таким же образом, когда выбрано значение “H.264(2)” с “Формат записи” на карте памяти SD, так как изображения “H.264(2)” не передаются, то изображения не передаются потоком требований, обладающих приоритетами.

[Интервал обновления*]

Выбирают любое из нижеуказанных значений интервала обновления.

Эта уставка действительна только в том случае, когда “JPEG” выбрано как “Тип потока”.

0,1fps/ 0,2fps/ 0,33fps/ 0,5fps/ 1fps/ 2fps/ 3fps/ 5fps/ 6fps*/ 10fps*/ 12fps*/ 15fps*/ 30fps*

- По умолчанию: 1fps

Замечание

- Когда выбрано “Вкл.” в параметре “Передача H.264”, то интервал передачи может оказываться большим, чем заданное значение, если выбирается любое задаваемое значение со звездочкой (*) справа.

[Размер изображения]

Выбирают любой из следующих форматов перехвата изображения.

Когда выбрано “2 мегапикселя [16:9]” в параметре “Режим перехвата изображения”

1920x1080/640x360/320x180

Когда выбрано “1,3 мегапикселя [16:9]” в параметре “Режим перехвата изображения”

1280x720/640x360/320x180

Когда выбрано “1,3 мегапикселя [4:3]” в параметре “Режим перехвата изображения”

1280x960/VGA/QVGA

- По умолчанию: 1920x1080

Замечание

- Когда выбрано значение “3 мегапикселя [4:3]” для “Режим перехвата изображения”, нельзя использовать “Поток требований, обладающих приоритетами”.

17 Конфигурирование уставок серверов [Сервер]

На данной странице могут быть конфигурированы уставки, относящиеся к почтовому серверу, FTP-серверу и NTP-серверу.

На странице “Сервер” имеются 3 вкладки: [Почта], вкладка [FTP] и вкладка [NTP].

17.1 Конфигурирование уставок, относящихся к почтовому серверу [Почта]

Щелкают по вкладке [Почта] на странице “Сервер”. (→стр. 45, стр. 47)

На этой странице могут быть сконфигурированы параметры, относящиеся к почтовому серверу, применяемому для пересылки Почты о тревоге.

ВНИМАНИЕ

- Если разъем, принимающий электронную почту, не совместим с кодированием UTF-8, то не может осуществляться правильный прием тревоги по электронной почте.

[Адрес SMTP-сервера]

Вводят IP-адрес или имя хоста SMTP-сервера, применяемого для пересылки почты.

- **Доступное число знаков:** 1 - 128 знака
- **Возможные знаки:** Буквенно-цифровые знаки, двоеточие (:), точка (.), подчеркивание (_), и дефис.

[Порт SMTP]

Вводят номер порта, в который посланы электронные почты.

- **Возможный номер порта:** 1-65535
- **По умолчанию:** 25

Нижеуказанные номера порта не могут применяться, так как они уже использованы.

20, 21, 23, 42, 53, 67, 68, 69, 80, 110, 123, 161, 162, 443, 995, 10669, 10670

[Адрес POP-сервера]

При выборе “POP перед SMTP” для “Тип” вводят IP-адрес или имя хоста POP-сервера.

- **Доступное число знаков:** 1 - 128 знака
- **Возможные знаки:** Буквенно-цифровые знаки, двоеточие (:), точка (.), подчеркивание (_), и дефис.

ВНИМАНИЕ

- При вводе имени хоста в поле “Адрес SMTP-сервера” или “Адрес POP-сервера” необходимо конфигурировать уставки DNS на вкладке [Сеть] на странице “Сеть”. (→стр. 151)

[Идентификация]**• Тип**

Выбирают любой из нижеуказанных способов аутентификации для пересылки почты.

- **Нет:** Отпадает необходимость в очищении аутентификации для пересылки почты.
- **POP перед SMTP:** Необходимо прежде всего очистить аутентификацию POP-сервера для применения SMTP-сервера для пересылки почты.
- **SMTP:** Необходимо очистить аутентификацию SMTP-сервера для пересылки почты.
- **По умолчанию:** Нет

Замечание

- Если Вы не знаете метод аутентификации для пересылки почты, то следует обращаться к сетевому администратору.
- **Имя пользователя**
Вводят имя пользователя для доступа к серверу.
 - **Доступное число знаков:** 0 - 32 знака
 - **Недопустимые знаки:** " & ; ; \
- **Пароль**
Вводят пароль для доступа к серверу.
 - **Доступное число знаков:** 0 - 32 знака
 - **Недопустимые знаки:** " &

[Электронный адрес отправителя]

Вводят почтовый адрес отправителя.

Введенный почтовый адрес представляется на строке “От” (Отправитель) пересланной почты.

- **Доступное число знаков:** 3 - 128 знака
- **Возможные знаки:** Буквенно-цифровые знаки, собачка (@), точка (.), подчеркивание (_) и дефис (-).

17.2 Конфигурирование уставок, относящихся к FTP-серверу [FTP]

Щелкают по вкладке [FTP] на странице “Сервер”. (→стр. 45, стр. 47)

На этой странице могут быть конфигурированы параметры, относящиеся к FTP-серверу, применяемому для передачи изображений по тревоге.

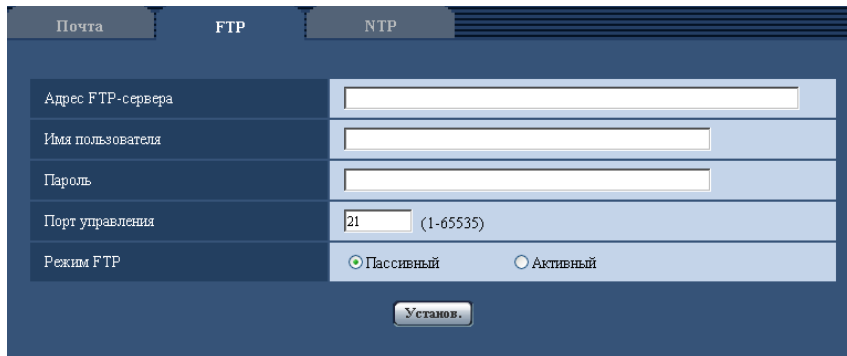

[Адрес FTP-сервера]

Вводят IP-адрес или имя хоста FTP-сервера.

- **Доступное число знаков:** 1 - 128 знака
- **Возможные знаки:** Буквенно-цифровые знаки, двоеточие (:), точка (.), подчеркивание (_), и дефис.

ВНИМАНИЕ

- При вводе имени хоста для “Адрес FTP-сервера” необходимо конфигурировать параметры DNS на вкладке [Сеть] на странице “Сеть”. (→стр. 151)

[Имя пользователя]

Вводят имя пользователя (имя логина) для доступа к FTP-серверу.

- **Доступное число знаков:** 1 - 32 знака
- **Недопустимые знаки:** " & ; ; \

[Пароль]

Вводят пароль для доступа к FTP-серверу.

- **Доступное число знаков:** 0 - 32 знака
- **Недопустимые знаки:** " &

[Порт управления]

Вводят номер управляющего порта, применяемого для FTP-сервера.

- **Возможный номер порта:** 1-65535
- **По умолчанию:** 21

Нижеуказанные номера порта не могут применяться, так как они уже использованы.

20, 23, 25, 42, 53, 67, 68, 69, 80, 110, 123, 161, 162, 443, 995, 10669, 10670

[Режим FTP]

Выбирают “Пассивный” или “Активный” в качестве режима FTP.

Как правило, выбирают “Пассивный”. Когда после выбора “Пассивный” невозможно подключить, то следует сделать попытку подключить после выбора “Активный”.

- **По умолчанию:** Пассивный

17.3 Конфигурирование уставок, относящихся к NTP-серверу [NTP]

Щелкают по вкладке [NTP] на странице “Сервер”. (→стр. 45, стр. 47)

На этой странице могут быть конфигурированы параметры, относящиеся к NTP-серверу, такие как адрес NTP-сервера, номер порта и пр.

ВНИМАНИЕ

- В случае, если для выполнения операции с системой требуется более точная настройка времени и даты, следует использовать NTP-сервер.

[Коррекция времени]

Выбирают любой из нижеприведенных способов регулировки времени. Время, отрегулированное выбранным способом, применяется как стандартное время для камеры.

- **Ручной:** Время, настроенное по вкладке [Основная] на странице “Основная”, применяется как стандартное время для камеры.
- **Синхронизация с NTP сервером:** Время, автоматически регулируемое за счет синхронизации с NTP-сервером, применяется как стандартное время для камеры.
- **По умолчанию:** Ручной

[Настройка адреса NTP-сервера]

Когда выбрана “Синхронизация с NTP сервером” в параметре “Коррекция времени”, то выбирают способ получения адреса NTP-сервера из следующих.

- **Авто:** Позволяет получить адрес NTP-сервера от DHCP-сервера.
- **Ручной:** Адрес NTP-сервера вводится вручную на “Адрес сервера NTP”.
- **По умолчанию:** Ручной

ВНИМАНИЕ

- Получая адрес NTP-сервера от DHCP-сервера, необходимо выбрать “DHCP” или “Авто(AutoIP)” в параметре “Настройки сети” на вкладке [Сеть] на странице “Сеть”. (→стр. 151)

[Адрес сервера NTP]

Когда выбран “Ручной” в параметре “Настройка адреса NTP-сервера”, то вводят IP-адрес или имя хоста NTP-сервера.

- **Доступное число знаков:** 1 - 128 знака
- **Возможные знаки:** Буквенно-цифровые знаки, двоеточие (:), точка (.), подчеркивание (_), и дефис.
- **По умолчанию:** Нет (Пробел)

ВНИМАНИЕ

- При вводе имени хоста для “Адрес сервера NTP” необходимо конфигурировать параметры DNS на вкладке [Сеть] на странице “Сеть”. (→стр. 151)

[Порт NTP]

Вводят номер порта NTP-сервера.

- **Возможный номер порта:** 1 - 65535
- **По умолчанию:** 123

Нижеуказанные номера порта не могут применяться, так как они уже использованы.

20, 21, 23, 25, 42, 53, 67, 68, 69, 80, 110, 161, 162, 443, 995, 10669, 10670

[Интервал коррекции времени]

Выбирают интервал (1 - 24 часа: с шагом 1-часового интервала) синхронизации с NTP-сервером.

- **По умолчанию:** 1h

[Часовой пояс]

Выбирают временной пояс в соответствии с местом, где камера используется.

- **По умолчанию:** (GMT) Greenwich Mean Time : Dublin, Edinburgh, Lisbon, London

18 Конфигурирование сетевых параметров [Сеть]

На странице “Сеть” могут быть конфигурированы сетевые уставки и уставки, относящиеся к DDNS (динамической системе доменных имен) и SNMP (простому протоколу управления сетью). На странице “Сеть” имеются 4 вкладки, а именно вкладка [Сеть], вкладка [DDNS], вкладка [SNMP] и вкладка [FTP-пер. из.].

18.1 Конфигурирование сетевых параметров [Сеть]

Щелкают по вкладке [Сеть] на странице “Сеть”. (→стр. 45, стр. 47)

Для конфигурирования сетевых параметров требуется нижеуказанная информация. Следует обращаться к сетевому администратору или вашему провайдеру услуг Интернет.

- IP-адрес
- Маска подсети
- Шлюз по умолчанию (при использовании сервера шлюза/маршрутизатора)
- HTTP-порт
- Первичный DNS, Вторичный DNS (при использовании DNS)

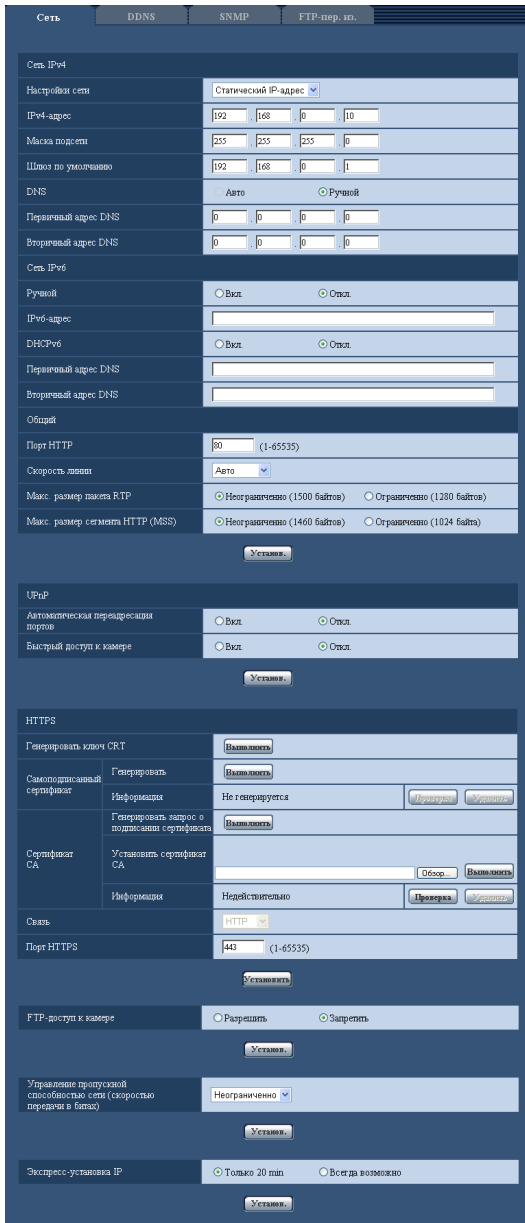

Сеть IPv4

[Настройки сети]

Выбирают способ конфигурирования IP-адреса из следующих.

- **Статический IP-адрес:** IP-адрес конфигурируется путем ручного ввода на "IPv4-адрес".
- **DHCP:** IP-адрес конфигурируется с использованием DHCP-функции.
- **Авто(AutoIP):** IP-адрес конфигурируется с использованием DHCP-функции. Когда DHCP-сервер не обнаруживается, то IP-адрес автоматически конфигурируется.

Конфигурируют DHCP-сервер так, чтобы не были присвоены те же IP-адреса, что и для прочих сетевых камер и ПК, чьи IP-адреса уникальные. За установками сервера следует обращаться к сетевому администратору.

- **По умолчанию:** Статический IP-адрес

Замечание

- Когда выбрано “Авто(AutoIP)” и IP-адрес не может быть приобретен от DHCP-сервера, то производится поиск IP-адреса, который не используется в одной сети, в пределах 169.254.1.0 - 169.254.254.255.

[IPv4-адрес]

Если DHCP-функция не используется, то вводят IP-адрес камеры. Не следует вводить уже использованный IP-адрес (для ПК и прочих сетевых камер).

- **По умолчанию:** 192.168.0.10

Замечание

- Множество IP-адресов не может применяться даже при использовании DHCP-функции. За более подробной информацией о DHCP-сервере следует обращаться к сетевому администратору.

[Маска подсети]

Если DHCP-функция не используется, то вводят маску подсети камеры.

- **По умолчанию:** 255.255.255.0

[Шлюз по умолчанию]

Если DHCP-функция не используется, то вводят шлюз по умолчанию камеры.

- **По умолчанию:** 192.168.0.1

Замечание

- Множество IP-адресов для шлюза по умолчанию не может применяться даже при использовании DHCP-функции. За более подробной информацией о DHCP-сервере следует обращаться к сетевому администратору.

[DNS]

Определяют порядок настройки адреса DNS-сервера путем выбора “Авто” (для автоматического получения адреса) или “Ручной” (для ввода адреса DNS-сервера вручную). Когда выбрано “Ручной”, то необходимо конфигурировать параметры DNS.

При использовании DHCP-функции возможно автоматически получить DNS-адрес путем выбора “Авто”.

За более подробной информацией об установках следует обращаться к сетевому администратору.

- **По умолчанию:** Ручной

[Первичный адрес DNS], [Вторичный адрес DNS]

Когда в параметре “DNS” выбрано “Ручной”, то вводят IP-адрес DNS-сервера.

За информацией об IP-адресе DNS-сервера следует обращаться к сетевому администратору.

Сеть IPv6**[Ручной]**

Выбирают “Вкл.” или “Откл.”, чтобы определить, конфигурировать ли IP-адрес для сети IPv6 (IPv6-адрес) вручную или нет.

- **Вкл.:** Вводят IPv6-адрес вручную.
- **Откл.:** Ручной ввод IPv6-адреса не может производиться.
- **По умолчанию:** Откл.

[IPv6-адрес]

Когда выбрано “Вкл.” в параметре “Ручной”, то необходимо ввести IPv6-адрес вручную. Нельзя вводить адреса, уже находящегося в использовании.

Замечание

- При подключении к конфигурированному вручную IPv6-адресу за пределами маршрутизатора следует использовать IPv6-совместимый маршрутизатор и включить функцию автоматического присваивания IPv6-адреса. При этом необходимо конфигурировать IPv6-адрес, включая информацию о префиксе, предоставляемую IPv6-совместимым маршрутизатором. Подробнее об этом см. инструкцию по эксплуатации, поставленную с маршрутизатором.

[DHCPv6]

Выбирают “Вкл.” или “Откл.” для того, чтобы определить, применять ли DHCP-функцию IPv6 или нет. Конфигурируют DHCP-сервер так, чтобы не были присвоены те же IP-адреса, что и для прочих сетевых камер и ПК, чьи IP-адреса уникальные. За установками сервера следует обращаться к сетевому администратору.

- **По умолчанию:** Откл.

[Первичный адрес DNS], [Вторичный адрес DNS]

Вводят IPv6-адрес DNS-сервера. За информацией об IPv6-адресе DNS-сервера следует обращаться к сетевому администратору.

Общий

[Порт НТТР]

Присваивают номера порта в независимом порядке.

- **Возможный номер порта:** 1 - 65535
- **По умолчанию:** 80

Нижеуказанные номера порта не могут применяться, так как они уже использованы.

20, 21, 23, 25, 42, 53, 67, 68, 69, 110, 123, 161, 162, 443, 554, 995, 10669, 10670, 59000 - 61000

[Скорость линии]

Выбирают любое из нижеуказанных значений скорости передачи данных по линии. Рекомендуется использовать с уставкой по умолчанию “Авто”.

- **Авто:** Скорость линии автоматически задается.
- **100M-Full:** 100 Мбит/с (полнодуплекс)
- **100M-Half:** 100 Мбит/с (полудуплекс)
- **10M-Full:** 10 Мбит/с (полнодуплекс)
- **10M-Half:** 10 Мбит/с (полудуплекс)
- **По умолчанию:** Авто

[Макс. размер пакета RTP]

Выбирают “Неограниченно (1500 байтов)” или “Ограниченно (1280 байтов)” для того, чтобы определить, ограничивать ли размер RTP пакета при просмотре изображений с камеры с использованием протокола RTP или нет. Рекомендуется использовать с уставкой по умолчанию “Неограниченно (1500 байтов)”.

Когда размер RTP пакета ограничен в находящемся в действии канале сети, то выбирают “Ограниченно (1280 байтов)”. За более подробной информацией о максимальном размере пакета в канале сети следует обращаться к сетевому администратору.

- **По умолчанию:** Неограниченно (1500 байтов)

[Макс. размер сегмента HTTP (MSS)]

Выбирают “Неограниченно (1460 байтов)” или “Ограниченно (1024 байта)” для того, чтобы определить, ограничивать ли максимальный размер сегмента (MSS) при просмотре изображений с камеры с использованием протокола HTTP или нет. Рекомендуется использовать с уставкой по умолчанию “Неограниченно (1460 байтов)”.

Когда MSS ограничен в находящемся в действии канале сети, то выбирают “Ограниченно (1024 байта)”. За более подробной информацией о MSS в канале сети следует обращаться к сетевому администратору.

- **По умолчанию:** Неограниченно (1460 байтов)

UPnP

Данная камера поддерживает UPnP (Universal Plug and Play). Использование функции UPnP позволяет осуществлять автоматическое конфигурирование нижеуказанного.

- Конфигурирование функции переадресации порта маршрутизатора (но требуется маршрутизатор, поддерживающий UPnP.) Данное конфигурирование полезно при доступе к камере через Интернет или с мобильного/мобильного терминала.
- Автоматическое обновление ярлыка для быстрого доступа к камере, создающегося в фольдере [Мое сетевое окружение] (в фольдере [Сеть] при использовании Windows Vista или Windows 7) ПК, даже при изменении IP-адреса камеры

[Автоматическая переадресация портов]

Выбирают “Вкл.” или “Откл.” для того, чтобы определить, применять ли функцию переадресации порта маршрутизатора или нет.

Для использования функции переадресации порта необходимо, чтобы находящийся в действии маршрутизатор поддерживал UPnP и UPnP могла применяться.

- **По умолчанию:** Откл.

Замечание

- Вследствие переадресации порта иногда может изменяться номер порта. При изменении номера порта необходимо изменить номера портов, зарегистрированные в ПК, рекордерах и др.
- Функция UPnP может применяться, когда камера подключена к IPv4-сети. IPv6 не поддерживается.
- Для того, чтобы проверить, правильно ли конфигурирована автоматическая переадресация порта, щелкают по вкладке [Статус] на странице “Техобслуживание” и проверяют, отображено ли “Включить” в параметре “Статус” пункта “UPnP”. (→стр. 194)
Когда “Включить” не отображается, то см. “22 Дефектовка” в Разделе “Дефектовка”.
(→стр. 201)

[Быстрый доступ к камере]

Определяют, создавать ли ярлык для быстрого доступа к камере в фольдере [Мое сетевое окружение] (в фольдере [Сеть] при использовании Windows Vista или Windows 7) ПК или нет. При создании ярлыка выбирают “Вкл.”.

Для применения функции быстрого доступа (ярлыка) к камере следует предварительно включить функцию UPnP в ПК.

- **По умолчанию:** Откл.

Замечание

- Для отображения ярлыка для быстрого доступа к камере на фольдере [Мое сетевое окружение] (на фольдере [Сеть] при использовании Windows Vista или Windows 7) ПК необходимо добавить компонент Windows. Для включения функции UPnP см. следующее.

Для Windows XP

[Начало] → [Уставки] → [Панель управления] → [Добавить или удалить программы] → [Добавить/

Удалить компоненты Windows] → Выбирают [Сетевые службы] → [Состав] → Отмечают флажок [Клиент обнаружения и управления устройствами шлюза Интернета] и [Пользовательский интерфейс UPnP] → [Хорошо] → [Далее] → Завершение

Для Windows Vista

[Начало] → [Панель управления] → [Сеть и Интернет] → [Центр управления сетями и общим доступом] → Расширяют параметр [Сетевое обнаружение] Раздела [Общий доступ и обнаружение] → Выбирают [Включить сетевое обнаружение] → Щелкают по [Применить] → Завершение

Для Windows 7

[Начало] → [Панель управления] → [Сеть и Интернет] → [Центр управления сетями и общим доступом] → Выбирают [Включить сетевое обнаружение] в параметре [Сетевое обнаружение] ссылки [Изменить дополнительные параметры общего доступа] → Щелкают по [Сохранить изменения] → Завершение

HTTPS

Возможно повысить сетевую безопасность путем шифрования доступа к камерам с использованием HTTPS-функции. О порядке конфигурирования настроек HTTPS см. стр. 159.

[Генерировать ключ CRT]

Генерируется ключ CRT (ключ шифрования SSL), используемый для протокола HTTPS. Для генерирования ключа CRT щелкают по кнопке [Выполнить] с выводом на экран диалогового окна "Генерировать ключ CRT".

[Самоподписанный сертификат - Генерировать]

Камера сама по себе генерирует сертификат безопасности, используемый для протокола HTTPS. (Самоподписанный сертификат)

Для генерирования самоподписанного сертификата щелкают по кнопке [Выполнить] с выводом на экран диалогового окна "Самоподписанный сертификат - Генерировать".

[Самоподписанный сертификат - Информация]

Выводит на экран информацию о самоподписанном сертификате.

При щелчке по кнопке [Проверка] зарегистрированная информация о самоподписанном сертификате отображается в диалоговом окне "Самоподписанный сертификат - Проверка".

При щелчке по кнопке [Удалить] генерированный самоподписанный сертификат удаляется.

[Сертификат CA - Генерировать запрос о подписании сертификата]

При использовании сертификата безопасности, выданного CA (Центром сертификации), в качестве сертификата безопасности, используемого для протокола HTTPS, генерируется CSR (запрос на подписание сертификата).

Для генерирования CSR щелкают по кнопке [Выполнить] с выводом на экран диалогового окна "Сертификат CA - Генерировать запрос о подписании сертификата".

[Сертификат CA - Установить сертификат CA]

Инсталлирует сертификат сервера (сертификат безопасности), выданный CA (Центром сертификации) и выводит на экран информацию об инсталлируемом сертификате сервера.

Для инсталляции сертификата сервера щелкают по кнопке [Просмотр...] с выводом на экран диалогового окна [Открыть], затем выбирают файл сертификата сервера, выданного CA с последующим щелчком по кнопке [Выполнить].

Если сертификат сервера уже инсталлирован, то отображается имя файла инсталлированного сертификата сервера.

[Сертификат CA - Информация]

Выводит на экран информацию о сертификате сервера.

При щелчке по кнопке [Проверка] зарегистрированная информация об инсталлированном сертификате сервера отображается в диалоговом окне "Сертификат CA - Проверка". Если сертификат сервера не инсталлирован, то отображается содержимое файла генерированного CSR.

При щелчке по кнопке [Удалить] установленный сертификат сервера удаляется.

ВНИМАНИЕ

- Перед удалением действительного сертификата сервера (сертификата безопасности) следует подтвердить, что в ПК или другом носителе информации сохранен резервный файл. Резервный файл будет требоваться при повторной установке сертификата сервера.

[Связь]

Выбирают протокол, используемый для подключения камеры.

- **HTTP:** Только соединение HTTP возможно.
- **HTTPS:** Только соединение HTTPS возможно.
- **По умолчанию:** HTTP

[Порт HTTPS]

Указывают применяемый номер HTTPS-порта.

- **Возможный номер порта:** 1 - 65535
- **По умолчанию:** 443

Нижеуказанные номера порта не могут применяться, так как они уже использованы.

20, 21, 23, 25, 42, 53, 67, 68, 69, 80, 110, 123, 161, 162, 554, 995, 10669, 10670, 59000-61000

Замечание

- Данная камера перезапускается после изменения настройки соединения.
- **При использовании самоподписанного сертификата:**
Если впервые осуществляется доступ к камере с использованием протокола HTTPS, то отображается окно предупреждения. В данном случае следует соблюдать инструктивные указания инсталляционного мастера для установки самоподписанного сертификата (безопасности). (→стр. 167)
- **При использовании сертификата сервера:**
Следует заблаговременно установить корневой сертификат и промежуточный сертификат на находящийся в действии браузер. Следует соблюдать инструктивные указания CA по порядку получения и установки указанных сертификатов.
- Когда осуществляется доступ к камере с использованием протокола HTTPS, то могут уменьшиться интервал обновления и скорость передачи кадров изображений.
- Когда осуществляется доступ к камере с использованием протокола HTTPS, то отображение изображений может занять довольно много времени.
- Когда осуществляется доступ к камере с использованием протокола HTTPS, то может произойти ухудшение качества (искажение) изображений или прерывание аудиосигналов.
- Максимальное число пользователей, одновременно осуществляющих доступ, колеблется в зависимости от максимального размера изображений и формата передачи.

[FTP-доступ к камере]

Выбирают "Разрешить" или "Запретить" для того, чтобы определить, допускать или запрещать ли доступ FTP к камере или нет.

- **По умолчанию:** Запретить

[Управление пропускной способностью сети (скоростью передачи в битах)]

Выбирают любое из нижеуказанных значений суммарной скорости передачи данных в битах.

Неограниченно/ 64kbps/ 128kbps/ 256kbps/ 384kbps/ 512kbps/ 768kbps/ 1024kbps/ 2048kbps/ 4096kbps/ 8192kbps

- **По умолчанию:** Неограниченно

Замечание

- При выборе “64kbps” выбирают “Откл.” для “Передача/прием аудио” на вкладке [Аудио]. (→стр. 113)
- Выбирают “128kbps” или высшую скорость для того, чтобы осуществить одновременно прямую передачу изображений JPEG и периодическую FTP-передачу изображений.
- Когда “Управление пропускной способностью сети (скоростью передачи в битах)” настроено на меньшее значение, то в зависимости от условий использования может случиться, что съемка с помощью кнопки моментального снимка не производится. При этом выбирают “QVGA” в параметре “Размер изображения” пункта “JPEG” на вкладке [JPEG/H.264], либо настраивают параметр “Настройка качества изображения” пункта “JPEG” на меньшее значение.

[Экспресс-установка IP]

После запуска камеры выбирают “Только 20 min” или “Всегда возможно” для того, чтобы определить, как долго можно выполнять операцию по настройке сети с использованием “IP Setting Software”-адреса Panasonic.

- **Только 20 min:** Представление информации о камере и операция по настройке сети с использованием “IP Setting Software” Panasonic могут осуществляться в течение 20 минут после запуска камеры.
- **Всегда возможно:** Представление информации о камере и операция по настройке сети с использованием “IP Setting Software” Panasonic могут быть выполнены без ограничения времени.
- **По умолчанию:** Только 20 min

Замечание

- За адресами серверов следует обращаться к сетевому администратору.
- Функция переадресации портов изменяет глобальный IP-адрес на частный IP-адрес, и “Статический IP маскард” и “Трансляция сетевого адреса (NAT)” имеют эту функцию. Эта функция предусматривается в маршрутизаторе.
- Для доступа к камере через Интернет путем подсоединения камеры к маршрутизатору необходимо присвоить каждой камере соответствующий номер НТТР-порта и преобразовать адреса с помощью функции переадресации портов маршрутизатора. Подробнее об этом см.инструкцию по эксплуатации применяемого маршрутизатора.

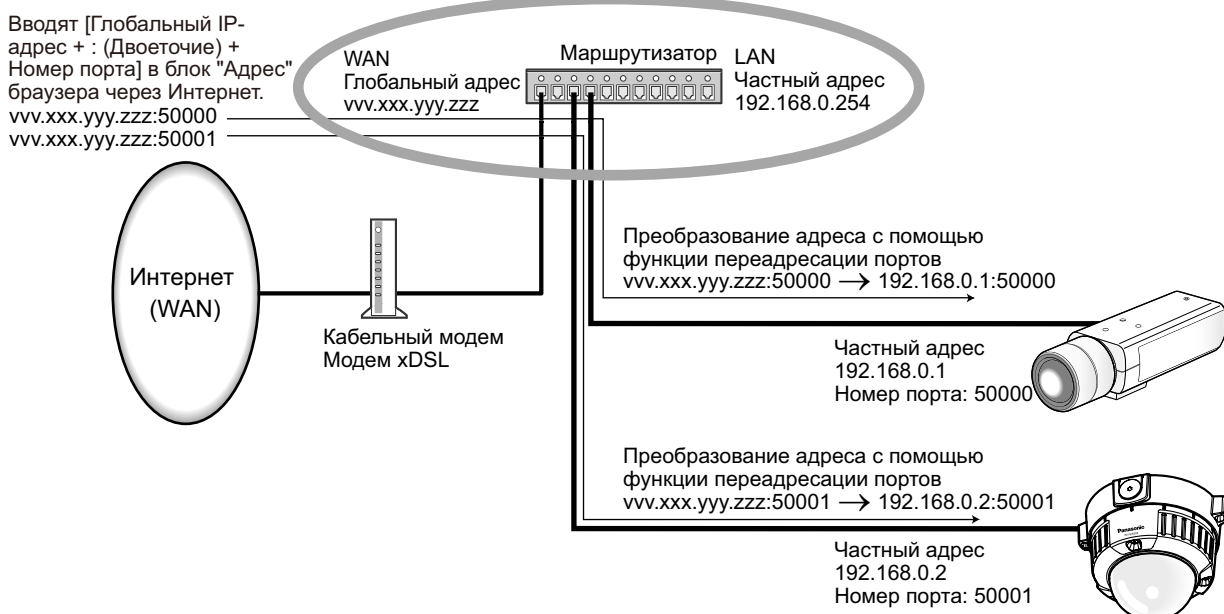

18.2 Конфигурирование настроек HTTPS

Щелкают по вкладке [Сеть] на странице “Сеть”. (→стр. 45, стр. 47)

На данной странице могут быть конфигурированы настройки, относящиеся к протоколу HTTPS, который может повысить сетевую безопасность путем шифрования доступа к камерам.

Настройки HTTPS конфигурируются в следующем порядке.



HTTPS	
Генерировать ключ CRT	<input type="checkbox"/> Выполнить ①
Самоподписанный сертификат	Генерировать <input type="checkbox"/> Выполнить ②
	Информация Не генерируется <input type="button" value="Проверить"/> <input type="button" value="Удалить"/>
Сертификат CA	Генерировать запрос о подписании сертификата <input type="checkbox"/> Выполнить ③
	Установить сертификат CA <input type="text"/> <input type="button" value="Обзор..."/> <input type="button" value="Выполнить"/> ④
	Информация Недействительно <input type="button" value="Проверить"/> <input type="button" value="Удалить"/> ⑤
Связь	HTTP <input type="button" value="v"/>
Порт HTTPS	443 (1-65535)
<input type="button" value="Установить"/>	

- ① Генерирование ключа CRT (ключа шифрования SSL) (→стр. 160)
- ② Генерирование самоподписанного сертификата (→стр. 161)
- ③ Генерирование CSR (запроса на подписание сертификата) (→стр. 163)
- ④ Инсталляция сертификата сервера (→стр. 165)
- ⑤ Конфигурирование протокола соединений (→стр. 166)

Замечание

- Для использования сертификата сервера необходимо подать заявку на утверждение и выдачу сертификата сервера CA.
- Может применяться любой из самоподписанного сертификата и сертификата сервера. Если они оба установлены, то приоритет в применении отдается сертификату сервера, а не самоподписанному сертификату.

18.2.1 Генерирование ключа CRT (ключа шифрования SSL)

ВНИМАНИЕ

- Когда самоподписанный сертификат или сертификат сервера действителен, то нельзя генерировать ключ CRT.
 - При использовании сертификата сервера доступный размер ключа варьируется в зависимости от кэша.
 - Генерация ключа CRT, когда размер ключа составляет 1024 бит, может занимать около 1 минуты, а когда размер ключа составляет 2048 бит, - около 2 минут. Не следует управлять веб-браузером, пока генерация ключа CRT не завершится. Пока идет генерация ключа CRT, могут уменьшаться интервал обновления и скорость линии.
1. Щелкают по кнопке [Выполнить] для “Генерировать ключ CRT”.
→ Отображается диалоговое окно “Генерировать ключ CRT”.

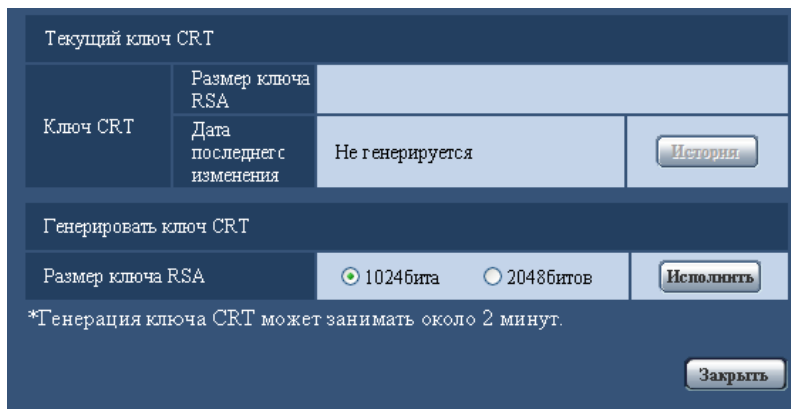

2. Выбирают “1024бита” или “2048битов” в параметре длины CRT для генерирования для “Генерировать ключ CRT” - “Размер ключа RSA”.

Замечание

- Для использования сертификата сервера следует соблюдать запросы от CA о размере ключа RSA.

3. Щелкнуть по кнопке [Выполнить].
→ Начинается генерация ключа CRT. По окончании генерации на “Текущий ключ CRT” отображаются размер ключа и время и дата генерации ключа.

Замечание

- Для изменения (или обновления) генерированного ключа CRT key выполняют операции по шагам 1 – 3. Ключ CRT, самоподписанный сертификат и сертификат сервера действительны в комплекте. При изменении ключа CRT необходимо регенерировать самоподписанный сертификат или повторно подать заявку на утверждение сертификата сервера.
- При обновлении ключа CRT сохраняется журнал прежнего ключа CRT. При щелчке по кнопке [История] пункта “Текущий ключ CRT” в диалоговом окне “Генерировать ключ CRT”

отображается диалоговое окно “Прежний ключ CRT” и становится возможным проверить размер ключа и время и дату генерации прежнего ключа. При щелчке по кнопке [Применить] в диалогом окне “Прежний ключ CRT” становится возможным заменить текущий ключ CRT прежним.

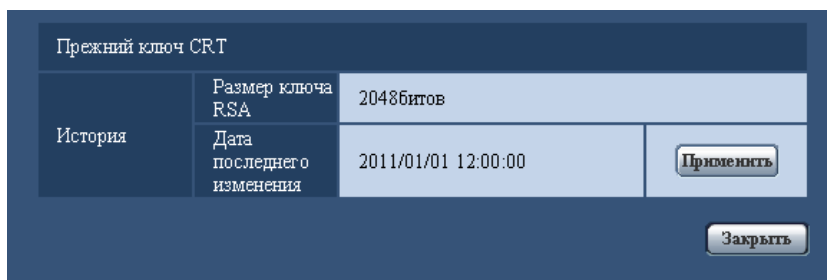

18.2.2 Генерирование самоподписанного сертификата (сертификата безопасности)

ВНИМАНИЕ

- Если ключ CRT не генерируется, то нельзя генерировать самоподписанный сертификат.
1. Щелкают по кнопке [Выполнить] для “Самоподписанный сертификат - Генерировать”.
→ Отображается диалоговое окно “Самоподписанный сертификат - Генерировать”.

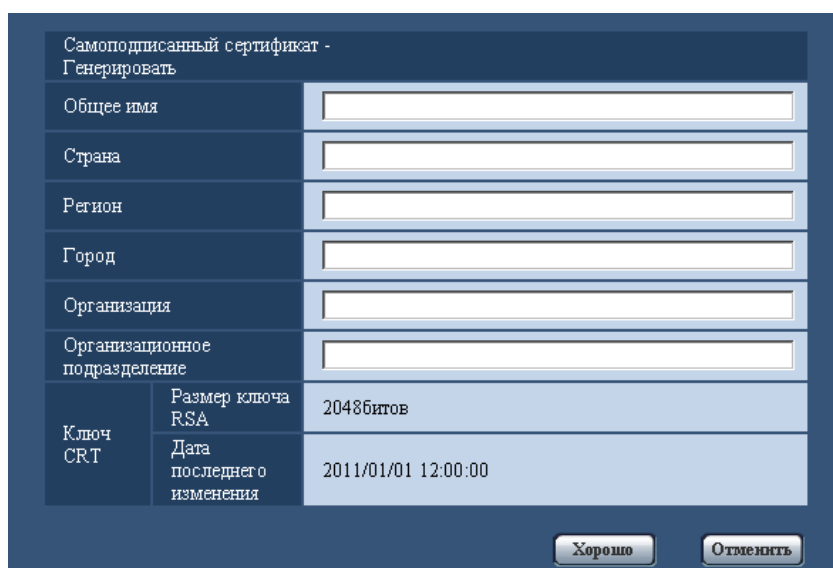

2. Вводят информацию о генерируемом сертификате.

Параметры	Описание	Доступное число знаков
[Общее имя]	Ввести адрес камеры или имя хоста	64 знаков
[Страна]	Ввести название страны. (Можно пропустить.)	2 знака (код страны)
[Регион]	Ввести название региона или района. (Можно пропустить.)	128 знаков
[Город]	Ввести название местонахождения. (Можно пропустить.)	128 знаков

Параметры	Описание	Доступное число знаков
[Организация]	Ввести название организации. (Можно пропустить.)	64 знаков
[Организационное подразделение]	Ввести название организационного подразделения. (Можно пропустить.)	64 знаков
[Ключ CRT]	Выводит на экран размер ключа и время и дату генерации текущего ключа.	

Замечание

- Применяемыми знаками для [Общее имя], [Регион], [Город], [Организация], [Организационное подразделение] являются 0-9, A-Z, a-z и следующие знаки: - . _ , + / ()
- Когда камера подключена к Интернету, то вводят адрес или имя хоста для доступа через Интернет в пункт “Общее имя”. В данном случае при каждом локальном доступе к камере отображается окно предупреждения безопасности, даже если установлен сертификат безопасности.
- Вводя IPv6-адрес в пункт “Общее имя”, заключают адрес в скобки [].
Пример: [2001:db8::10]

3. По окончании ввода параметров щелкают по кнопке [Хорошо].
→ Генерируется самоподписанный сертификат.

Замечание

- Информация о генерированном самоподписанном сертификате отображается в пункте “Самоподписанный сертификат” - “Информация”.
В зависимости от статуса самоподписанного сертификата отображается следующее.

Представление	Описание
Не генерируется	Самоподписанный сертификат не генерируется.
Недействительно (причина: установлен сертификат CA)	Самоподписанный сертификат уже генерирован и сертификат сервера установлен. • В данном случае сертификат сервера оказывается действительным.
Общее имя самоподписанного сертификата	Самоподписанный сертификат уже генерирован и действителен.

- При щелчке по кнопке [Проверка] зарегистрированная информация о самоподписанном сертификате (сертификате безопасности) отображается в диалоговом окне “Самоподписанный сертификат - Проверка”.



- При щелчке по кнопке [Удалить] генерированный самоподписанный сертификат (сертификат безопасности) удаляется.
- Когда выбрано “HTTPS” в параметре “Связь”, то нельзя удалить самоподписанный сертификат.

18.2.3 Генерирование CSR (запроса на подписание сертификата)

ВНИМАНИЕ

- Если ключ CRT не генерируется, то нельзя генерировать CSR.
- Перед генерированием файла CSR следует конфигурировать нижеуказанные настройки в пункте “Свойства обозревателя” веб-браузера. Щелкают сначала по [Свойства обозревателя...] под [Сервис] строки меню Internet Explorer, а затем по вкладке [Безопасность].
 - Регистрируют камеру в пункте [Надежные узлы].
 - Щелчком по кнопке [Другой...] открывают окно [Установка безопасности], затем отмечают переключатель [Разрешить] пункта [Скачивание файла] под [Скачать].
 - Щелчком по кнопке [Другой...] открывают окно [Установка безопасности], затем отмечают переключатель [Разрешить] пункта [Автоматические подсказки при скачивании файлов] под [Скачать].

- Щелкают по кнопке [Выполнить] для “Сертификат CA - Генерировать запрос о подписании сертификата”.
→ Отображается диалоговое окно “Сертификат CA - Генерировать запрос о подписании сертификата”.

- Вводят информацию о генерируемом сертификате.

Параметры	Описание	Доступное число знаков
[Общее имя]	Ввести адрес камеры или имя хоста	64 знаков
[Страна]	Ввести название страны.	2 знака (код страны)
[Регион]	Ввести название региона или района.	128 знаков
[Город]	Ввести название местонахождения.	128 знаков
[Организация]	Ввести название организации.	64 знаков
[Организационное подразделение]	Ввести название организационного подразделения.	64 знаков
[Ключ CRT]	Выводит на экран размер ключа и время и дату генерации текущего ключа.	

Замечание

- Для использования сертификата сервера следует соблюдать запросы от CA о вводимой информации.
- Применяемыми знаками для [Общее имя], [Регион], [Город], [Организация], [Организационное подразделение] являются 0-9, A-Z, a-z и следующие знаки.
- . _ , + / ()

- По окончании ввода параметров щелкают по кнопке [Хорошо].
→ Отображается диалоговое окно [Сохранить как].
- Вводят имя файла в пункт CSR в диалогом окне [Сохранить как] для сохранения в ПК.
→ Сохраненный файл CSR подается в CA.

ВНИМАНИЕ

- Сертификат сервера выдается на комплекте из генерированного CSR и ключа CRT. Если ключ CRT регенерируется или обновляется после подачи в СА, то выданный сертификат сервера делается недействительным.

Замечание

- Данная камера генерирует файл CSR в формате PEM.

18.2.4 Инсталляция сертификата сервера

ВНИМАНИЕ

- Если файл CSR не генерируется, то нельзя инсталлировать сертификат сервера (сертификат безопасности). Для инсталляции требуется сертификат сервера, выданный СА.
- Щелкают по кнопке [Просмотр...] для “Сертификат СА - Установить сертификат СА”.
→ Отображается диалоговое окно [Открыть].
 - Выбрав файл сертификата сервера, щелкают по кнопке [Открыть]. Затем щелкают по кнопке [Выполнить].
→ Инсталлируется сертификат сервера.

Замечание

- Имя хоста, зарегистрированное в инсталлированном сертификате сервера, отображается в пункте “Сертификат СА - Информация”. В зависимости от статуса сертификата сервера отображается следующее.

Представление	Описание
Недействительно	Сертификат сервера не инсталлируется.
Общее имя сертификата сервера	Сертификат сервера уже инсталлирован и действителен.
Истек срок годности	Сертификат сервера уже просрочен.

- При щелчке по кнопке [Проверка] зарегистрированная информация об инсталлированном сертификате сервера отображается в диалоговом окне “Сертификат СА - Проверка”. (Только “Организационное подразделение” отображается со звездочкой (*).)

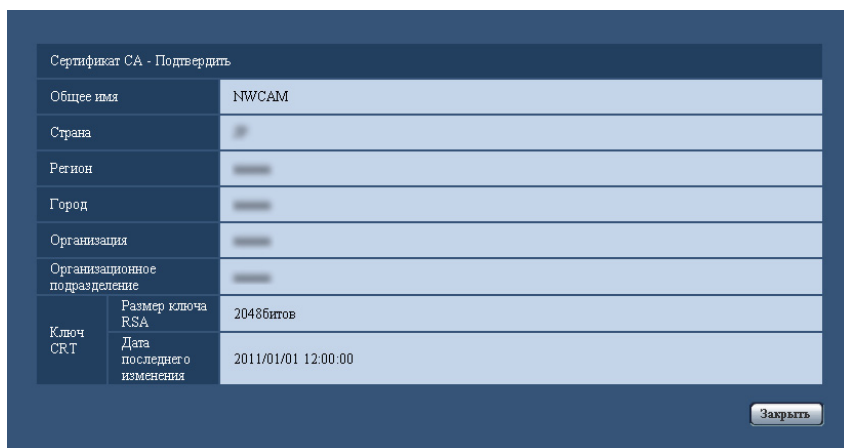

- При щелчке по кнопке [Удалить] инсталлированный сертификат сервера удаляется.

- Когда выбрано “HTTPS” в параметре “Связь”, то нельзя удалить сертификат сервера.
- Для изменения (обновления) сертификата сервера выполняют операции по шагам 1 и 2.

ВНИМАНИЕ

- Перед удалением действительного сертификата сервера (сертификата безопасности) следует подтвердить, что в ПК или другом носителе информации сохранен резервный файл. Резервный файл будет требоваться при повторной инсталляции сертификата сервера.
- Если сертификат сервера просрочен, то функция HTTPS не может применяться. При перезапуске камеры протокол соединений переключается в HTTP. Следует обновить сертификат сервера до просрочки.
- Дата просрочки сертификата сервера может быть проверена двойным щелчком по файлу сертификата сервера, выданному CA.

18.2.5 Конфигурирование протокола соединений

1. Выбирают “HTTP” или “HTTPS” в параметре “Связь” для определения протокола, используемого для доступа к камере.
 - **HTTP:** Только соединение HTTP возможно.
 - **HTTPS:** Только соединение HTTPS возможно.
2. Указывают номер HTTPS-порта, применяемый в параметре “Порт HTTPS”.
 - **Возможный номер порта:** 1 - 65535
 - **По умолчанию:** 443

Нижеуказанные номера порта не могут применяться, так как они уже использованы.
20, 21, 23, 25, 42, 53, 67, 68, 69, 80, 110, 123, 161, 162, 554, 995, 10669, 10670, 59000 - 61000
3. Щелкнуть по кнопке [Установ.].
 - Происходит перезапуск камеры и становится возможным получить доступ к камере с использованием протокола HTTPS. (→стр. 9, стр. 21, стр. 23)

Замечание

- Данная камера перезапускается после изменения настройки соединения.
- **При использовании самоподписанного сертификата:**
Если впервые осуществляется доступ к камере с использованием протокола HTTPS, то отображается окно предупреждения. В данном случае следует соблюдать инструктивные указания инсталляционного мастера для инсталляции самоподписанного сертификата (безопасности). (→стр. 167)
- **При использовании сертификата сервера:**
Следует заблаговременно инсталлировать корневой сертификат и промежуточный сертификат на находящийся в действии браузер. Следует соблюдать инструктивные указания CA по порядку получения и инсталляции указанных сертификатов.
- Когда осуществляется доступ к камере с использованием протокола HTTPS, то могут уменьшиться интервал обновления и скорость передачи кадров изображений.
- Когда осуществляется доступ к камере с использованием протокола HTTPS, то отображение изображений может занять довольно много времени.
- Когда осуществляется доступ к камере с использованием протокола HTTPS, то может произойти ухудшение качества (искажение) изображений или прерывание аудиосигналов.
- Максимальное число пользователей, одновременно осуществляющих доступ, колеблется в зависимости от максимального размера изображений и формата передачи.

18.3 Доступ к камере с использованием протокола HTTPS

1. Запускают веб-браузер.
2. Вводят IP-адрес камеры в блок (поле) адреса браузера.
 - **Пример ввода:** https://192.168.0.10/

ВНИМАНИЕ

- При изменении номера порта HTTPS с “443” вводят “https://IP-адрес камеры +: + Номер порта” в блок адреса браузера.
(Пример: https://192.168.0.11:61443)
 - Если камера находится в локальной сети, то конфигурируют настройку прокси-сервера веб-браузера (по “Свойства обозревателя...” в “Сервис” на строке меню) для обхода прокси-сервера для локального адреса.
3. Нажимают клавишу [Enter] (ввода) на клавиатуре.
 - Представляется страница “Живое”.
 - Когда отображается окно предупреждения безопасности, то инсталлируют сертификат безопасности. (→стр. 168 - стр. 174)
 - Когда выбрано “Вкл.” для “Идент. польз.”, представляется окно аутентификации до отображения прямых изображений для ввода имени и пароля пользователя.

ВНИМАНИЕ

- Когда осуществляется доступ к камере с использованием протокола HTTPS, то могут уменьшиться интервал обновления и скорость передачи кадров изображений.

18.3.1 Инсталляция сертификата безопасности

В случае, если сертификат безопасности камеры, к которой осуществляется доступ, не инсталлирован в ПК, отображается окно предупреждения безопасности при каждом доступе к камере с использованием протокола HTTPS. Чтобы предотвратить отображение окна предупреждения безопасности, необходимо инсталлировать сертификат безопасности в следующем порядке. Если сертификат безопасности не инсталлирован, то отображается окно предупреждения безопасности при каждом доступе к камере.

Замечание

- Сертификат безопасности инсталлируется в ПК с информацией, зарегистрированной в пункте “Общее имя”. Поэтому информация, зарегистрированная в пункте “Общее имя”, должна оказываться такой же, как адрес или имя хоста при доступе к камере. Если сертификат безопасности оказывается не тем же, то отображается окно предупреждения безопасности при каждом доступе к камере.
- При изменении адреса или имени хоста камеры отображается окно предупреждения безопасности при каждом доступе к камере, даже если сертификат безопасности инсталлирован. Снова инсталлируют сертификат безопасности.
- Когда доступ к камере открыт к Интернету, то вводят адрес или имя хоста для доступа через Интернет в пункт “Общее имя”. В данном случае при каждом локальном доступе к камере отображается окно предупреждения безопасности, даже если инсталлирован сертификат безопасности.
- Когда сертификат безопасности инсталлирован правильно, то отображается иконка ключа в блоке (поле) адреса веб-браузера, получившего доступ к камере. (При использовании Internet Explorer 7, Internet Explorer 8 или Internet Explorer 9)

При использовании Internet Explorer 7, Internet Explorer 8 или Internet Explorer 9

В случае использования Internet Explorer 7 или Internet Explorer 8 с Windows XP нужно помнить, что некоторые из отображаемых окон могут оказываться отличными от нижеуказанных описаний.

1. Получают доступ к камере с использованием протокола HTTPS.
2. Когда отображается окно предупреждения безопасности, то щелкают по ссылке “Продолжить открытие этого веб-узла (не рекомендуется).”



→ Вводят имя и пароль пользователя. Представляется страница “Живое”.

Замечание

- Если данное окно отображается при доступе к устройству, иному, чем камера или веб-сайт, то это указывает, что могла возникнуть проблема безопасности. В данном случае проверяют статус системы.

- Щелкают сначала по “Ошибка сертификата” над URL, затем “Просмотр сертификатов”.

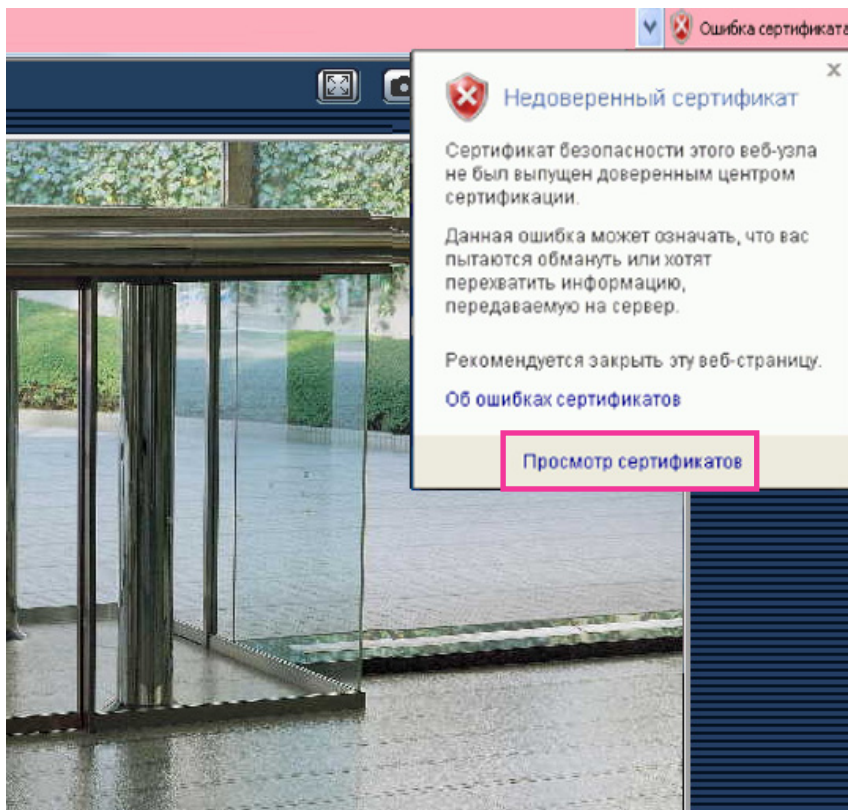

4. Щелкают по “Установить сертификат...”.

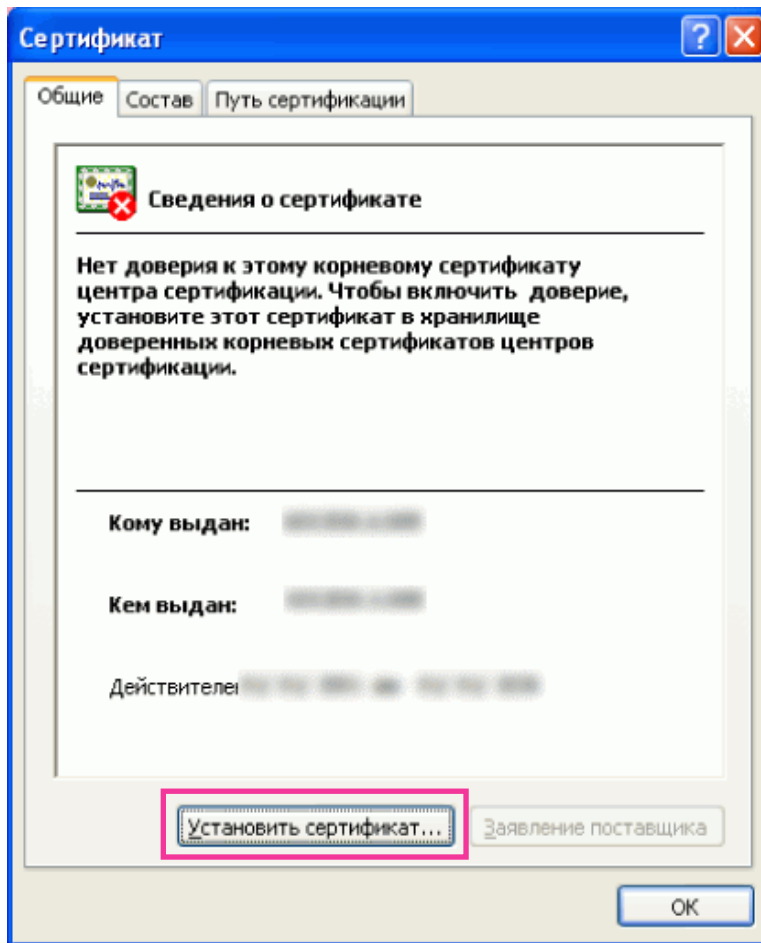

Замечание

- Если [Установить сертификат...] не отображается, то раз закрывают Internet Explorer, затем выбирают пункт [Запустить от имени администратора] для повторного запуска Internet Explorer. Щелкают по [Начало] → [Все программы] → Щелкают правой кнопкой мыши по [Internet Explorer] → Щелкают по [Запустить от имени администратора].

5. Щелкают по “Далее”, отображенному в “Мастер импорта сертификатов”.

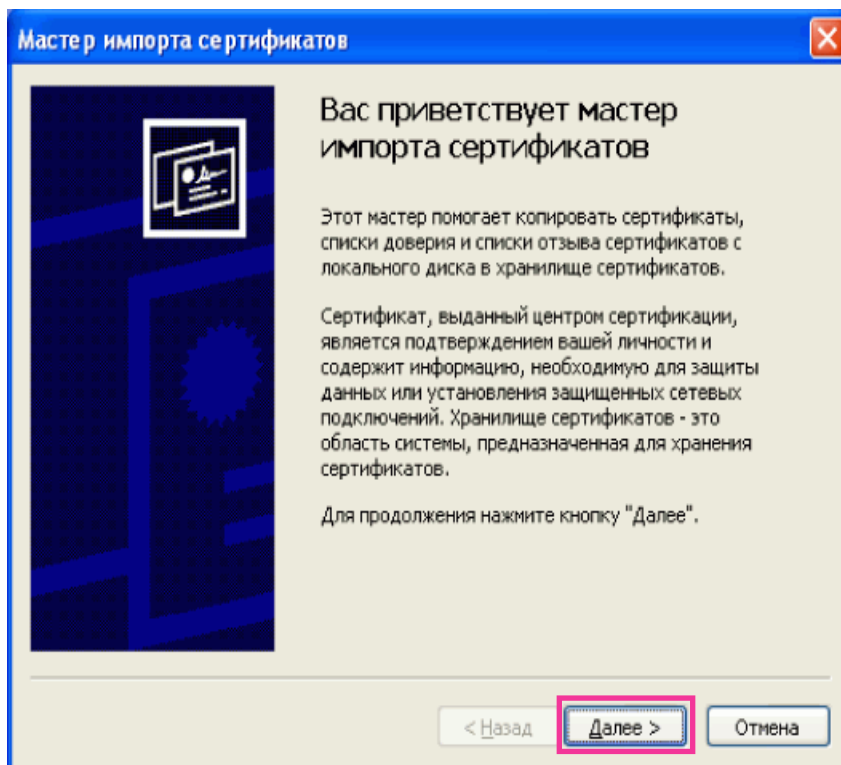

6. Выбирают “Поместить все сертификаты в следующее хранилище”, затем щелкают по “Обзор...”.

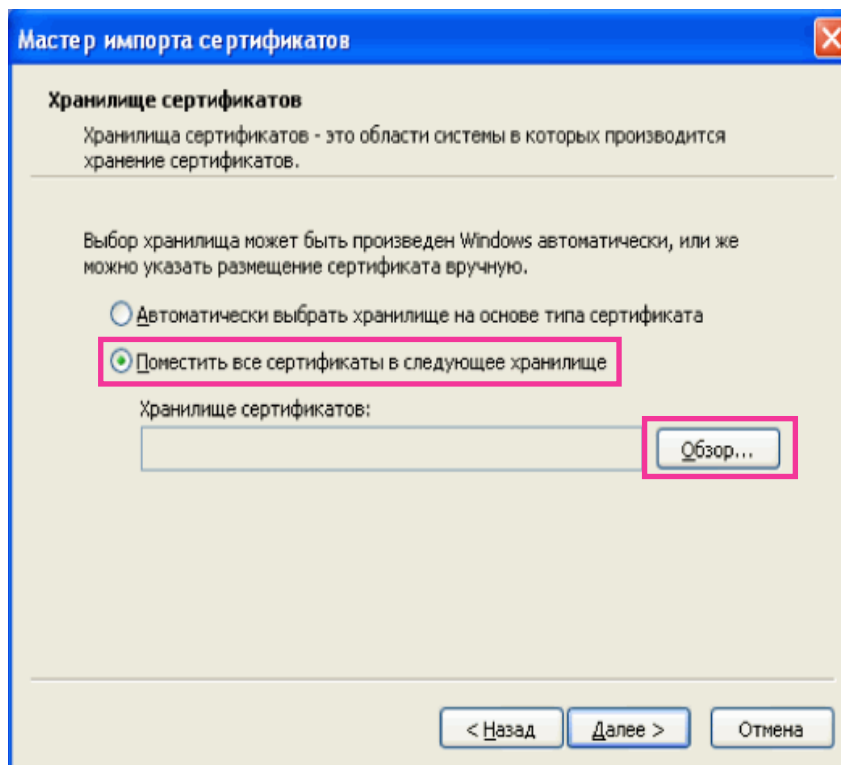

7. Выбирают “Доверенные корневые центры сертификации”, затем щелкают по “ОК”.

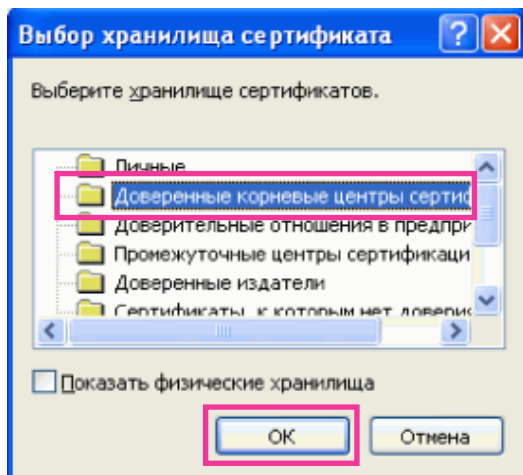

8. Щелкают по “Далее”.

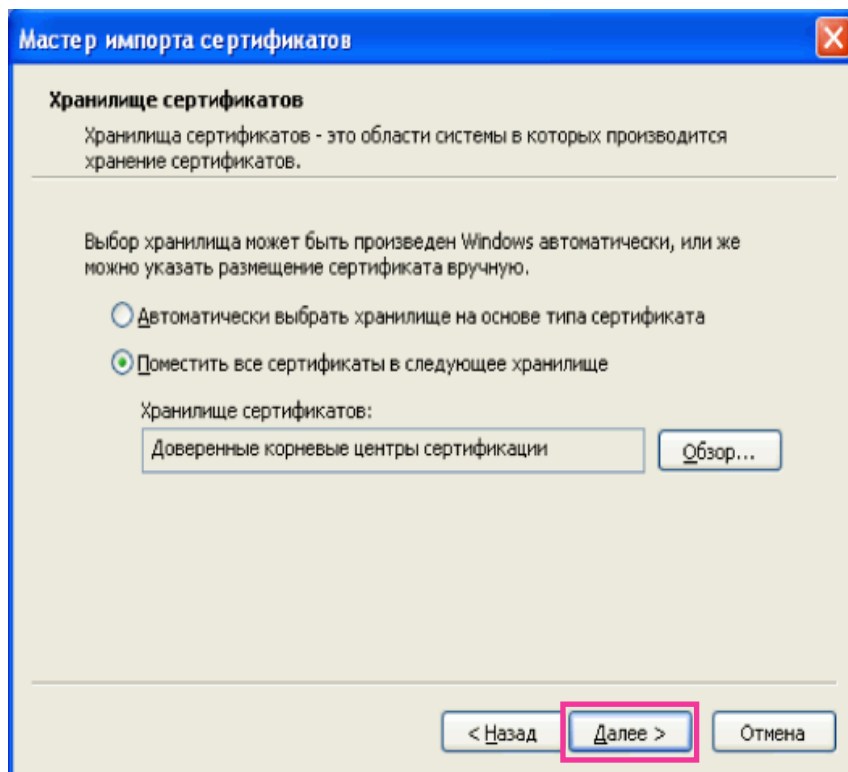

9. Щелкают по “Готово”.

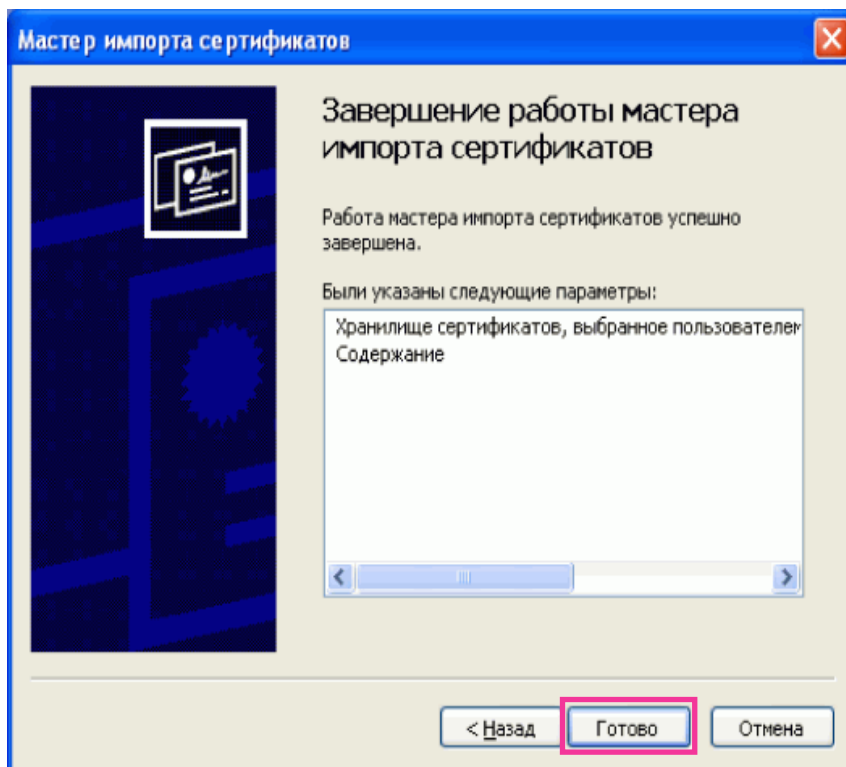

10. Щелкают по “Да”.

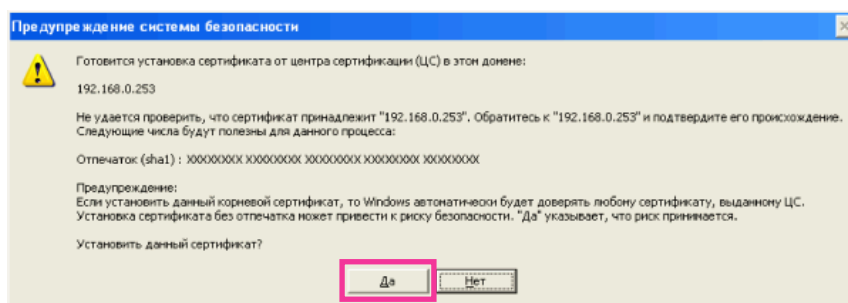

→ Когда импорт завершился удачно, то отображается экран “Импорт успешно выполнен”.

11. Щелкают по “ОК”.

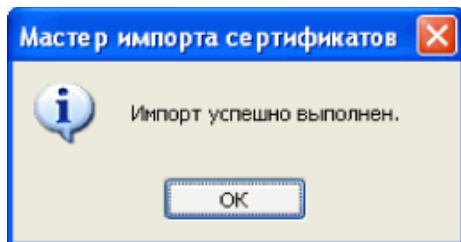

→ Когда браузер перезапущен после импорта сертификата, то “Ошибка сертификата” не отображается.

ОС: Windows XP, Веб-браузер: При использовании Internet Explorer 6

1. Получают доступ к камере с использованием протокола HTTPS.
2. Щелкают по “Просмотр сертификата”.

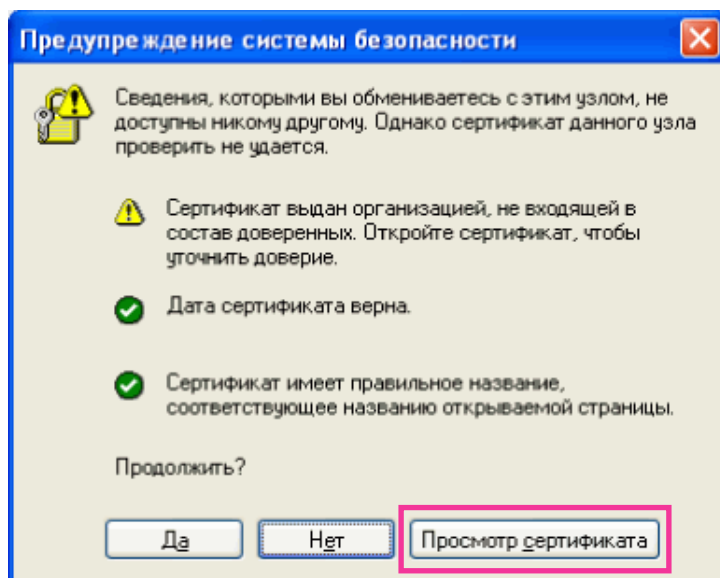

Замечание

- Если данное окно отображается при доступе к устройству, иному, чем камера или веб-сайт, то это указывает, что могла возникнуть проблема безопасности. В данном случае проверяют статус системы.

- Щелкают по “Установить сертификат...”.

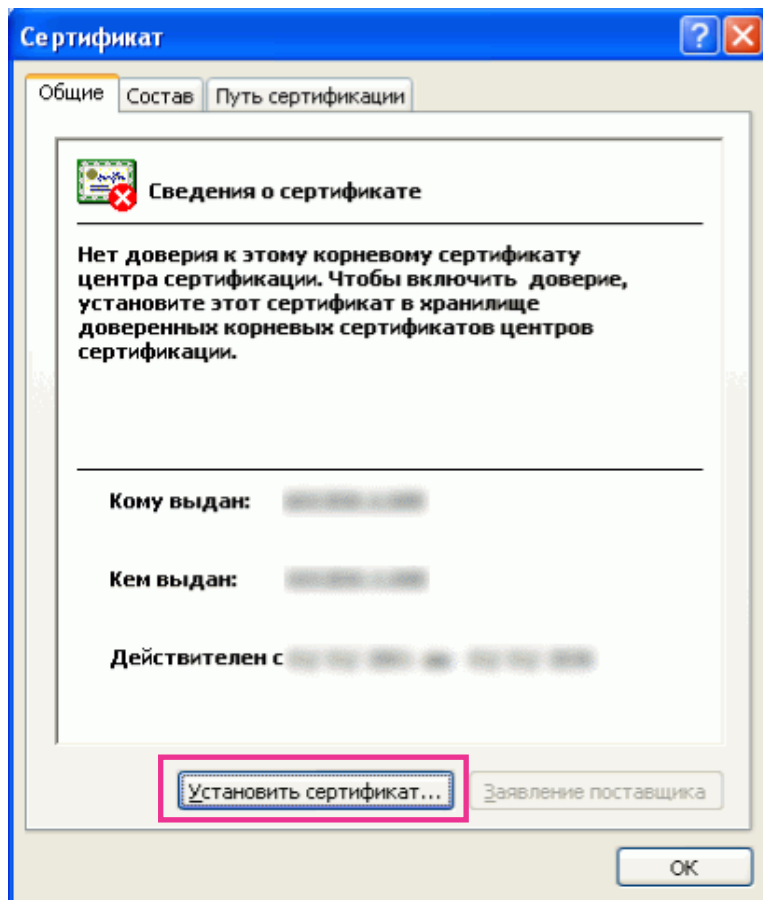

- 4. Щелкают по “Далее” в соответствии с процедурой, отображаемой в “Мастер импорта сертификатов”.

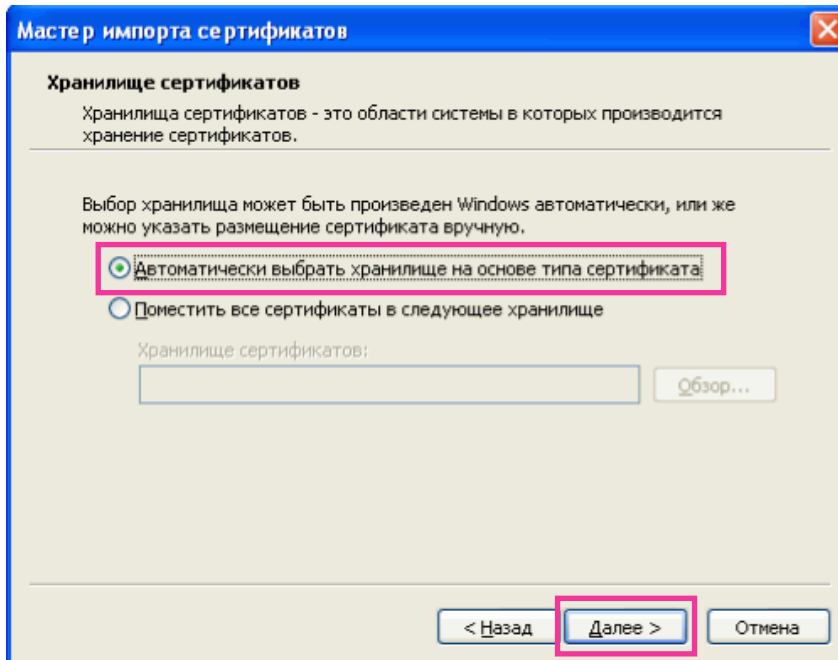
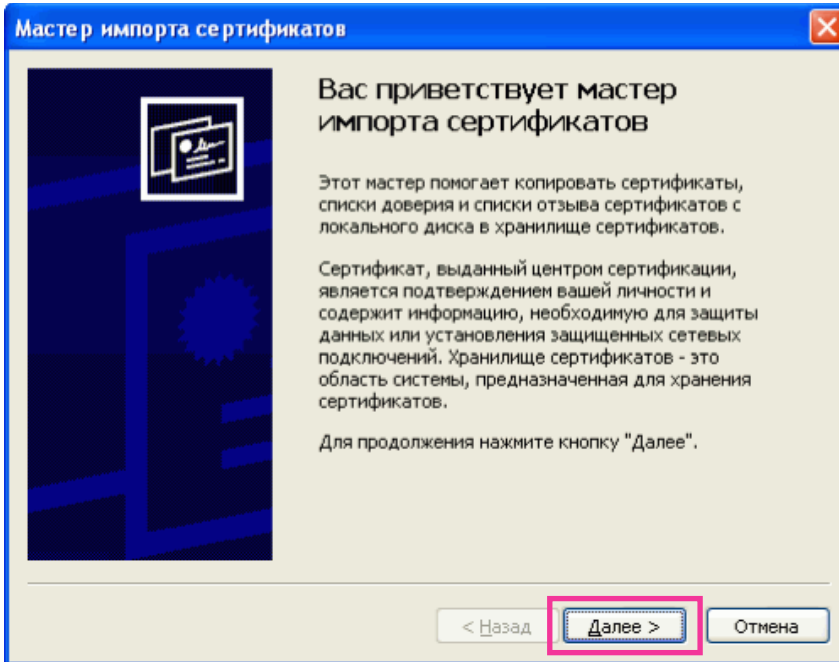

5. Щелкают по “Готово”.

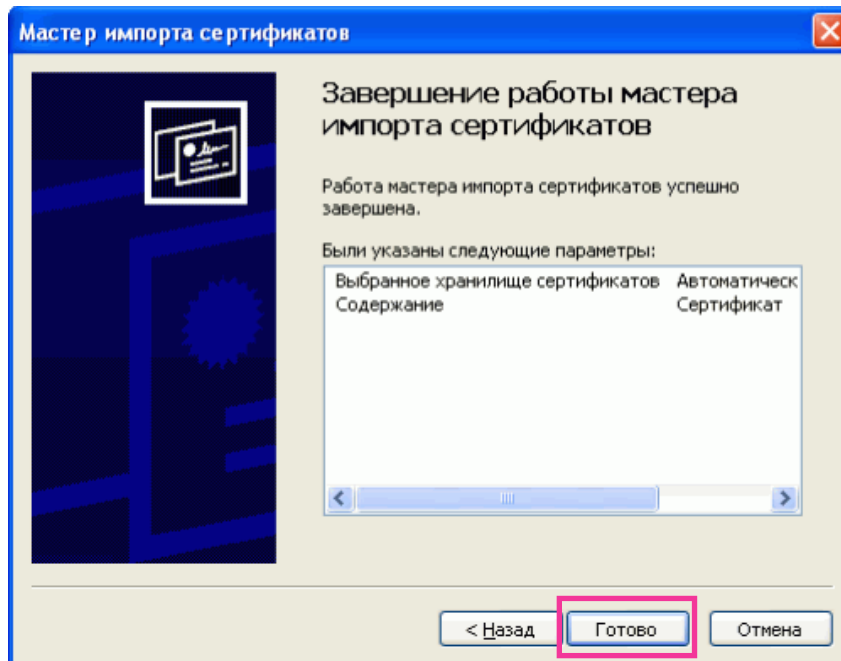

6. Когда отображается окно предупреждения безопасности, то щелкают по “Да”.

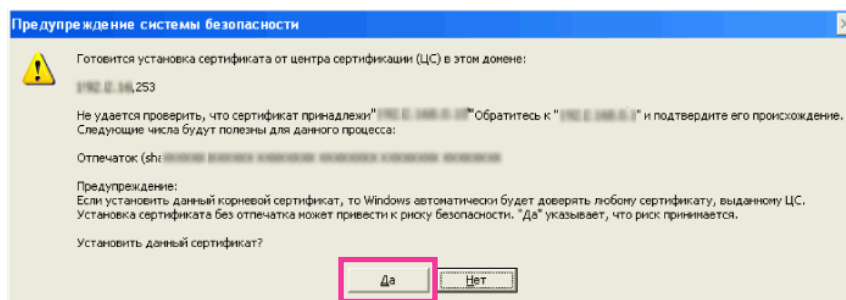

→ Когда импорт завершился успешно, то отображается экран “Импорт успешно выполнен.”.

7. Щелкают по “Хорошо”.

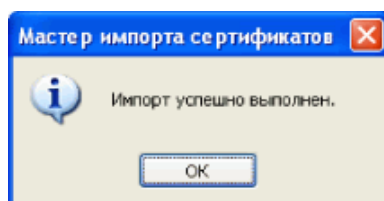

→ Когда браузер перезапущен после импорта сертификата, то “Ошибка сертификата” не отображается.

18.4 Конфигурирование уставок, относящихся к DDNS [DDNS]

Щелкают по вкладке [DDNS] на странице “Сеть”. (→стр. 45, стр. 47)

Для доступа к камере через Интернет необходимо конфигурировать уставки DDNS-функции. При включении функции DDNS с использованием камеры, можно воспользоваться любой из нижеуказанных служб DDNS.

- Служба “Viewnetcam.com”
- Обновление динамической DNS (RFC2136-совместимый)

ВНИМАНИЕ

- Пользуясь службой DDNS, необходимо предварительно Исполнить настройку переадресации порта для маршрутизатора.
- **О Обновление динамической DNS (RFC2136-совместимом)**
Операция при помощи служб DDNS, иных, чем служба “Viewnetcam.com”, не гарантируется. Мы не отвечаем за всякие неисправности или аварии, возникающие при эксплуатации камеры вне пределов таких служб.
По вопросу выбора и конфигурирования служб DDNS, иных, чем служба “Viewnetcam.com”, следует обращаться к провайдерам службы DDNS.

Замечание

- “Viewnetcam.com” является службой DDNS, предназначенной для применения с сетевыми камерами “Panasonic”. Более подробно о данной службе см. веб-сайт “Viewnetcam.com” (<http://www.viewnetcam.com/>).

О службах DDNS (IPv4/IPv6)

Пользование службой DDNS позволяет просматривать изображения с камер через Интернет. Служба DDNS ассоциирует динамические глобальные адреса и доменные имена.

Возможно конфигурировать настройки “Viewnetcam.com” или Обновление динамической DNS (RFC2136-совместимого).

В большинстве служб DNS, предоставляемых провайдерами, глобальные адреса являются динамическими, а не статическими. Поэтому доступ к камере через старый глобальный адрес может оказываться недействительным через определенный отрезок времени. При доступе к камере, чей глобальный адрес не является статическим через Интернет, требуется любая из нижеуказанных служб.

- **Служба DDNS (такая, как “Viewnetcam.com”)**
Возможно иметь доступ через зарегистрированное статическое доменное имя (пример: *****.viewnetcam.com) даже после изменения глобального адреса. Даже при использовании IPv6-соединения требуется регистрация в службе доменных имен.
Более подробно о данной службе см. веб-сайт “Viewnetcam.com” (<http://www.viewnetcam.com/>).
- **Служба статических IP-адресов (такая, как служба, предоставляемая контрактным провайдером)**
В данной службе глобальные адреса являются статическими (не изменяемыми).

18.4.1 Конфигурирование службы DDNS (Пример: служба “Viewnetcam.com”)

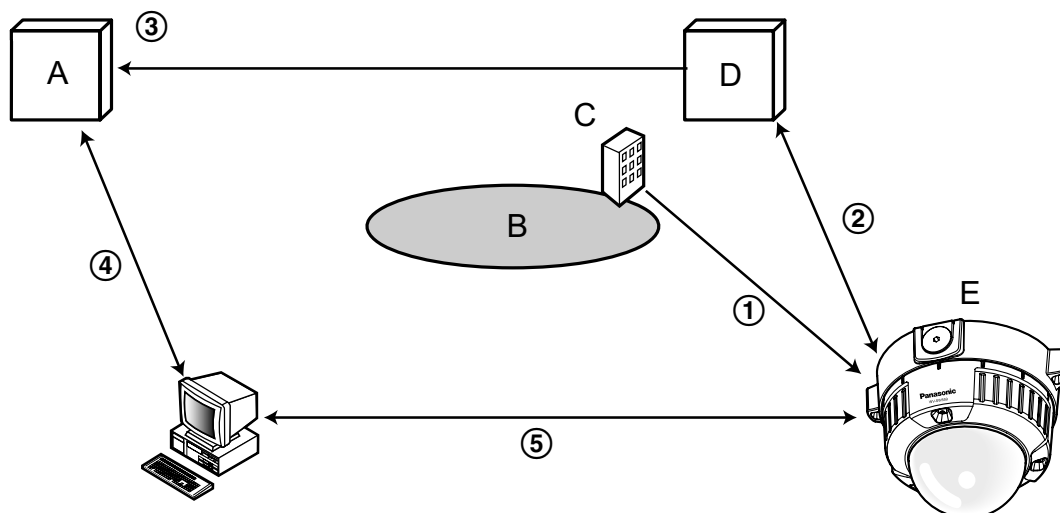

- A. DNS-сервер
- B. Интернет
- C. Провайдер
- D. Сервер службы “Viewnetcam.com”
- E. Удаленный узел

① **Глобальный адрес изменяется.**

Контрактный провайдер распределяет глобальный адрес на маршрутизатор (или камеру). Глобальный адрес является динамическим, а не статическим.

② **“*****.viewnetcam.com” и текущий глобальный адрес автоматически регистрируются.**

Если Вы регистрируетесь в “Viewnetcam.com”, то уникальное “доменное имя” (пример: *****.viewnetcam.com) присваивается. Сервер службы “Viewnetcam.com” автоматически управляет доменным именем камеры и глобальным адресом маршрутизатора (или камеры), когда камера автоматически извещает сервер службы о глобальном адресе.

③ **Текущий глобальный адрес автоматически регистрируется через “*****.viewnetcam.com”.**

Сервер службы “Viewnetcam.com” регистрирует глобальный адрес и доменное имя маршрутизатора (или камеры) в DNS-сервере.

④ **Глобальный адрес приобретается через URL (доменное имя).**

Ввод URL (включая доменное имя) в веб-браузер при доступе к камере через Интернет позволяет DNS-серверу идентифицировать зарегистрированный глобальный адрес маршрутизатора (или камеры).

⑤ **Доступ с использованием текущего глобального адреса**

Идентифицированный глобальный адрес используется для получения доступа к маршрутизатору (или камере) в целях мониторинга изображений.

Замечание

- По вопросу, является ли текущий IP-адрес статическим или нет, следует обращаться к контрактному провайдеру.

- В зависимости от провайдера могут быть присвоены локальные адреса. В таком случае служба DDNS не может быть предоставлена. За более подробной информацией следует обращаться к контрактному провайдеру.

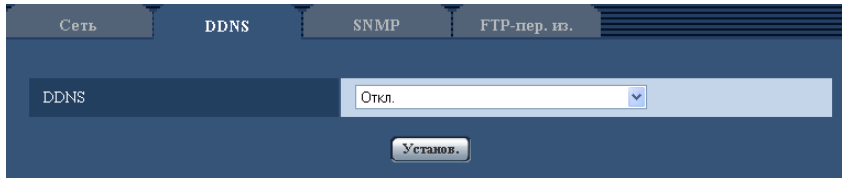

[DDNS]

Выбирают службу DDNS для того, чтобы определить, применять ли DDNS или нет.

- **Откл.:** Не использует функцию DDNS.
- **Viewnetcam.com:** Использует службу “Viewnetcam.com”.
- **Обновление динамической DNS:** Использует Обновление динамической DNS (RFC2136-совместимый) без взаимодействия с DHCP.
- **Обновление динамической DNS(DHCP):** Использует Обновление динамической DNS (RFC2136-совместимый) без взаимодействия с DHCP.
- **По умолчанию:** Откл.

Замечание

- При использовании Обновление динамической DNS (RFC2136-совместимого) следует обращаться к сетевому администратору по вопросу, осуществлять ли взаимодействие с DHCP или нет.

18.4.2 При использовании службы “Viewnetcam.com”

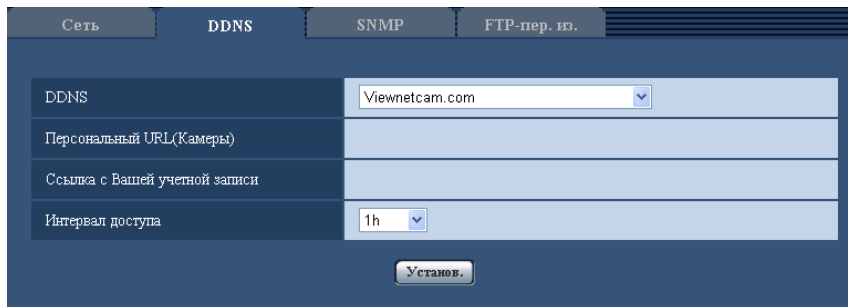

[Персональный URL(Камеры)]

URL камеры, зарегистрированной в “Viewnetcam.com”.

[Ссылка с Вашей учетной записи]

При щелчке по отображенному URL окно регистрации в службе “Viewnetcam.com” отображается в вновь открытом окне.

Вводят информацию в окно регистрации для регистрации в службе “Viewnetcam.com”.

[Интервал доступа]

Выбирают любое из нижеуказанных значений интервала доступа к серверу службы “Viewnetcam.com” для проверки IP-адреса и имени хоста.

10min/ 20min/ 30min/ 40min/ 50min/ 1h

- **По умолчанию:** 1h

18.4.3 Процедура регистрации информации в службе “Viewnetcam.com”

1. Выбирают [Viewnetcam.com] в [DDNS], а затем щелкают по кнопке [Установ.].
→ URL представляется в [Ссылка с Вашей учетной записи].
Если URL не представляется в [Ссылка с Вашей учетной записи], то проверяют сетевые настройки камеры и Подключение к сети и Интернету, а затем повторно щелкают по [Установ.].
2. Регистрируют информацию в службе “Viewnetcam.com”, соблюдая инструктивные указания инсталляционного мастера.
→ Окно регистрации в службе “Viewnetcam.com” отображается во вновь открытом окне.
Если окно регистрации не отображается, то проверяют, подключен ли ПК к Интернету, и щелкают по кнопке перезагрузки браузера.

Сеть	DDNS	SNMP	FTP-пер. из.
DDNS	Viewnetcam.com		
Персональный URL(Камеры)			
Ссылка с Вашей учетной записи	http://*****		
Интервал доступа	1h		
Установ.			

3. Регистрируют информацию в службе “Viewnetcam.com”, соблюдая инструктивные указания инсталляционного мастера.
→ Когда отображается сообщение “Новая камера успешно зарегистрирована в ”Viewnetcam.com”Viewnetcam.com”, то закрывают окно регистрации.
URL, выбранный во время регистрации, может использоваться для получения доступа к камере. Тем не менее, данный URL не может применяться при доступе к камере с ПК, подключенного к одной и той же сети (LAN).

Сеть	DDNS	SNMP	FTP-пер. из.
DDNS	Viewnetcam.com		
Персональный URL(Камеры)	*****		
Ссылка с Вашей учетной записи	http://*****		
Интервал доступа	1h		
Установ.			

Замечание

- По окончании регистрации в службе “Viewnetcam.com” отображается URL, зарегистрированный для “Персональный URL(Камеры)”. Может потребоваться около 30 минут для того, чтобы URL зарегистрированной камеры стал действительным.
- Для отмены регистрации в службе “Viewnetcam.com” следует иметь доступ к веб-сайту “Viewnetcam.com” (<http://www.viewnetcam.com/>) позже.
- Когда отображается “Истек срок годности” в URL “Viewnetcam.com” на странице настроек viewnetcam или странице статуса, перезапускают камеру после регистрации службы “Viewnetcam.com”. После перезапуска камеры проверяют, отображается ли зарегистрированный URL в URL of “Viewnetcam.com” [Статус] - [Viewnetcam.com] на странице “Техобслуживание”.

- Возможно проверить информацию, зарегистрированную в службе “Viewnetcam.com”, имея доступ к URL, отображенному рядом с “Ссылка с Вашей учетной записи”. Если URL не отображается, то проверяют, подключен ли ПК к Интернету, и щелкают по кнопке [Установ.].
- Если доступ часто заканчивается неудачно из-за изменения глобального адреса маршрутизатора, то настраивают “Интервал доступа” на меньшее значение.

18.4.4 Проверка информации, зарегистрированной в службе “Viewnetcam.com”

Возможно проверить, зарегистрирована ли камера в службе “Viewnetcam.com”. (→стр. 194)

18.4.5 При использовании “Обновление динамической DNS”

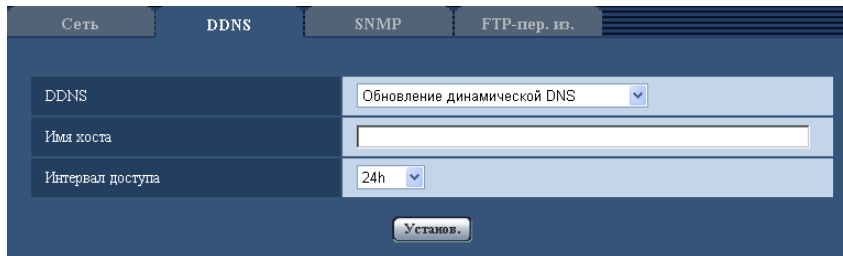

[Имя хоста]

Вводят имя хоста, используемое для службы Обновление динамической DNS.

- **Доступное число знаков:** 3 - 250 знака
Вводят в форме “(имя хоста). (доменное имя)”.
- **Возможные знаки:** Буквенно-цифровые знаки, двоеточие (:), точка (.), подчеркивание (_), и дефис.
- **По умолчанию:** Нет (Пробел)

Замечание

- За более подробной информацией о возможных именах хоста следует обращаться к сетевому администратору.

[Интервал доступа]

Выбирают любое из нижеуказанных значений интервала доступа к серверу службы Обновление динамической DNS для проверки IP-адреса и имени хоста.

10min/ 20min/ 30min/ 40min/ 50min/ 1h/ 6h/ 24h

- **По умолчанию:** 24h

18.4.6 При использовании “Обновление динамической DNS(DHCP)”

[Имя хоста]

Вводят имя хоста, используемое для службы Обновление динамической DNS.

- **Доступное число знаков:** 3 - 250 знака
Вводят в форме “(имя хоста). (доменное имя)”.
- **Возможные знаки:** Буквенно-цифровые знаки, двоеточие (:), точка (.), подчеркивание (_), и дефис.
- **По умолчанию:** Нет (Пробел)

Замечание

- За более подробной информацией о возможных именах хоста следует обращаться к сетевому администратору.

18.5 Конфигурирование уставок, относящихся к SNMP [SNMP]

Щелкают по вкладке [SNMP] на странице “Сеть”. (→стр. 45, стр. 47)

На этой странице могут быть конфигурированы параметры, относящиеся к SNMP. Возможно проверить состояние камеры, подсоединяясь к менеджеру SNMP. При использовании SNMP-функции следует обращаться к сетевому администратору.

[Имя группы]

Вводят имя сообщества, подлежащее мониторингу.

- **Доступное число знаков:** 0 - 32 знака
- **По умолчанию:** Нет (Пробел)

ВНИМАНИЕ

- При использовании SNMP-функции необходимо ввести имя сообщества. Если имя сообщества не вводится, то SNMP-функция не может работать.

[Имя камеры]

Вводят имя камеры, применяемое для управления камерой с помощью SNMP-функции.

- **Доступное число знаков:** 0 - 32 знака
- **По умолчанию:** Нет (Пробел)

[Место камеры]

Вводят название места, куда камера смонтирована.

- **Доступное число знаков:** 0 - 32 знака
- **По умолчанию:** Нет (Пробел)

[Для связи (Адрес назначения или номер телефона менеджера)]

Вводят почтовый адрес или номер телефона менеджера SNMP.

- **Доступное число знаков:** 0 - 255 знака
- **По умолчанию:** Нет (Пробел)

18.6 Конфигурирование настроек, относящихся к периодической FTP-передаче изображений [FTP-пер. из.]

Щелкают по вкладке [FTP-пер. из.] на странице “Сеть”. (→стр. 45, стр. 47)

На этой странице могут быть конфигурированы уставки, относящиеся к периодической передаче изображений на FTP-сервер. Для периодической передачи изображений на FTP-сервер необходимо предварительно конфигурировать параметры FTP-сервера (→стр. 147). О порядке конфигурирования расписаний передачи изображений см. стр. 186.

ВНИМАНИЕ

- В зависимости от сетевого трафика или скорости линии по сети изображения не могут передаваться точно с заданным интервалом или периодичностью.
- Когда выбрано “Вкл.” для функции передачи изображения по тревоге и функции периодической FTP-передачи изображений, то приоритет отдается функции передачи изображения по тревоге, а не функции периодической FTP-передачи изображений. По этой причине изображения не могут передаваться точно с заданным интервалом или периодичностью, если тревога возникает зачастую.

SW559 **SP509** **SF549** **SF539** :

- При использовании функции периодической FTP-передачи выбирают “Ошибка FTP” в параметре “Сохранить триггер” на вкладке [Карта памяти SD].

Замечание

SW559 **SP509** **SF549** **SF539** :

- Когда выбрано “Ошибка FTP” для “Сохранить триггер” на вкладке [Карта памяти SD], изображения, которые не удалось передать путем периодической FTP-передачи изображений, автоматически могут быть сохранены на карте памяти SD. (→стр. 34)

The screenshot shows a configuration window with tabs for 'Сеть', 'DDNS', 'SNMP', and 'FTP-пер. из.'. The 'FTP-пер. из.' tab is selected. Under the heading 'Периодическая FTP-передача изображений', there is a sub-section 'Периодическая FTP-передача изображений' with radio buttons for 'Вкл.' and 'Откл.' (selected). Below are input fields for 'Имя директории', 'Имя файла', and a dropdown for 'Интервал передачи' (set to 1s). The 'Размер изображения' is set to 640x360. A 'Установ.' button is at the bottom.

Периодическая FTP-передача изображений

[FTP >>]

При щелчке по “FTP >>” представляется вкладка [FTP] на странице “Сервер”. (→стр. 147)

[Периодическая FTP-передача изображений]

Выбирают “Вкл.” или “Откл.” для того, чтобы определить, передавать ли изображения с помощью функции периодической FTP-передачи изображений.

Когда выбрано “Вкл.”, то необходимо конфигурировать параметры FTP-сервера. (→стр. 147)

- **По умолчанию:** Откл.

[Имя директории]

Вводят имя директории, где изображения сохраняются.

Так, вводят “/img” для назначения директории “img” под корневой директорией FTP-сервера.

- **Доступное число знаков:** 1 - 256 знака
- **Недопустимые знаки:** " & ;
- **По умолчанию:** Нет (Пробел)

[Имя файла]

Вводят имя файла (имя передаваемого файла изображений), затем выбирают любой из опционов присваивания имени.

- **Имя с временем и датой:** Имя файла будет [“Введенное имя файла” + “Время и дата (год/месяц/день/ час/ минута/ секунда)” + “Серийный номер (начиная с 00)”].
- **Имя с/без времени и даты:** Именем файла будут знаки, введенные только для “Имя файла”. Когда выбрано “Имя с/без времени и даты”, то происходит перезаписывание на файл при каждой передаче файла.
- **Доступное число знаков:** 1 - 32 знака
- **Недопустимые знаки:** " & ; : / * < > ? \ |
- **По умолчанию:** Нет (Пробел)

Замечание

- Когда выбрано “Имя с временем и датой”, то именем файла будет [“Введенное имя файла” + “Время и дата (год/месяц/день/час/минута/секунда)” + “Серийный номер (начинающийся с 00)” + “s” в режиме летнего времени.

[Интервал передачи]

Выбирают любое из нижеуказанных значений интервала периодической FTP-передачи изображений.
1s/ 2s/ 3s/ 4s/ 5s/ 6s/ 10s/ 15s/ 20s/ 30s/ 1min/ 2min/ 3min/ 4min/ 5min/ 6min/ 10min/ 15min/ 20min/ 30min/
1h/ 1,5h/ 2h/ 3h/ 4h/ 6h/ 12h/ 24h

- По умолчанию: 1s

[Размер изображения]

Выбирают формат перехвата передаваемых изображений из следующих.

Когда выбрано “2 мегапикселя [16:9]” в параметре “Режим перехвата изображения”
640x360/320x180

Когда выбрано “1,3 мегапикселя [16:9]” в параметре “Режим перехвата изображения”
1280x720/640x360/320x180

Когда выбрано “1,3 мегапикселя [4:3]” в параметре “Режим перехвата изображения”
1280x960/VGA/QVGA

- По умолчанию: 640x360

Замечание

- Когда выбрано значение “3 мегапикселя [4:3]” для “Режим перехвата изображения”, нельзя использовать периодическую FTP-передачу изображений.

18.7 Конфигурирование уставок расписания периодической FTP-передачи изображений [FTP-пер. из.]

Щелкают по вкладке [FTP-пер. из.] на странице “Сеть”. (→стр. 45, стр. 47)

В этом блоке могут быть конфигурированы уставки расписания периодической FTP-передачи изображений. Более подробно об уставках, относящихся к периодической FTP-передаче изображений, см. стр. 184.

18.7.1 Как задавать расписания

Расписание FTP-передачи изображений

Расписание 1

Пн Вт Ср Чт Пт Сб Вс.

24h 00 : 00 - 00 : 00

Расписание 2

Пн Вт Ср Чт Пт Сб Вс.

24h 00 : 00 - 00 : 00

Расписание 3

Пн Вт Ср Чт Пт Сб Вс.

24h 00 : 00 - 00 : 00

Установ.

	0:00	6:00	12:00	18:00	24:00
Пн.					
Вт.					
Ср.					
Чт.					
Пт.					
Сб.					
Вс.					

1. Отмечают флажок желаемого дня недели “Расписание FTP-передачи изображений”.
→ Выбранный день недели действителен для расписания.
2. Для назначения времени выбирают желаемый “час” и “минуту” из спускающегося меню. Если время не назначается, то устанавливают флажок “24h”.
3. По окончании задания уставок щелкают по кнопке [Установ.].
→ Результат представляется в нижней части окна.

Расписание FTP-передачи изображений

Расписание 1

Пн Вт Ср Чт Пт Сб Вс.

24h 09 : 00 - 17 : 30

Расписание 2

Пн Вт Ср Чт Пт Сб Вс.

24h 23 : 00 - 07 : 00

Расписание 3

Пн Вт Ср Чт Пт Сб Вс.

24h 00 : 00 - 00 : 00

Установ.

	0:00	6:00	12:00	18:00	24:00
Пн.	■		■		■
Вт.	■		■		■
Ср.	■		■		■
Чт.	■		■		■
Пт.	■		■		■
Сб.	■	■	■	■	■
Вс.	■	■	■	■	■

18.7.2 Как удалять установленное расписание



1. Снимают флажок заданного дня недели.
2. По окончании задания уставок щелкают по кнопке [Установ.].
→ Расписание выбранного дня недели удаляется.



19 Конфигурирование установок, относящихся к расписаниям [Расписание]

На странице “Расписание” можно конфигурировать уставки, относящиеся к расписаниям, следующим образом.

- Разрешение на вход сигнала тревоги (Вход тревоги принимается только по заданному расписанию.)
- Разрешение на VMD (Видеодетектирование движения возможно только по заданному расписанию.)
- Разрешение на допуск (Доступ к камере разрешается только по заданному расписанию.)
- Запись в формате H.264 (запись на SD выполняется только по заданному расписанию.) **SW559**

SP509 **SF549** **SF539**

На странице “Расписание” имеется только вкладка [Расписание].

Можно задать до 5 расписаний.

The screenshot displays the 'Расписание' (Schedule) configuration window. It contains a table with five rows, each representing a schedule entry (Расписание 1 to 5). Each entry has two main settings: 'Режим расписания' (Schedule mode) and 'Диапазон времени' (Time range). The first entry, 'Расписание 1 (Белый)', is highlighted with a pink box. The 'Режим расписания' dropdown is set to 'Откл.' (Off). The 'Диапазон времени' is set to '24h' with time range '00:00 - 00:00'. Below the table is a 'Установ.' (Settings) button and a weekly time grid with columns for 0:00, 6:00, 12:00, 18:00, and 24:00, and rows for days of the week (Пн., Вт., Ср., Чт., Пт., Сб., Вс.).

1. Выбирают акцию, назначаемую на расписание, из “Режим расписания”.
Выбирается “Откл.” по умолчанию.
 - **Откл.:** Не происходит никакой акции по соответствующему расписанию.
 - **Разрешение на вход сигнала тревоги:** Вход сигнала тревоги (тревога по входу) принимается в течение периода расписания.

- **Разрешение на VMD:** Функция видеодетектирования движения (VMD) включается в период расписания.
- **Разрешение на допуск:** Пользователи, чей уровень доступа настроен на 2 и 3 на вкладке “Идент. польз.” (→стр. 141), могут иметь доступ к камере только в течение периода расписания.
- **Запись в формате H.264** **SW559** **SP509** **SF549** **SF539**: Запись на SD выполняется в назначенное время по расписанию.

Замечание

- Для валидации параметра “Идентификация пользователя” выбирают “Вкл.” в параметре “Идент. польз.” на вкладке [Идент. польз.] на странице “Mng. пользователя” (→стр. 141) и “Откл.” в параметре “Идент. хоста” на странице “Идент. хоста” (→стр. 142) для валидации “Разрешение на допуск”.
 - При выборе “Запись в формате H.264” выбирают “H.264(1)” или “H.264(2)” в параметре “Формат записи” на вкладке [Карта памяти SD], а “Расписание” – в параметре “Сохранить триггер”. (→стр. 55)
2. Выбирают дни недели, отмечая соответствующие флажки (чекбоксы).
 3. Из спускающегося меню выбирают время начала и время конца расписания. Если время не назначается, то устанавливают флажок “24h”.
 4. По окончании задания уставок щелкают по кнопке [Установ.].
→ Результат представляется в нижней части окна.

Замечание

- Расписания, отображаемые в нижней части окна, могут идентифицироваться по расцветкам, присвоенным расписаниям.

20 Техобслуживание камеры [Техобслуживание]

На этой странице могут быть выполнены проверка системного журнала, обновление прошивки, проверка статуса и инициализация меню настройки.

На странице “Техобслуживание” имеются 4 вкладки, а именно вкладка [Системный журнал], вкладка [Обновление], вкладка [Статус] и вкладка [Сброс по умолч.].

20.1 Проверка системного журнала [Системный журнал]

Щелкают по вкладке [Системный журнал] на странице “Техобслуживание”. (→стр. 45, стр. 47)

На карте памяти SD могут быть сохранены до 4 000 системных журналов при вставлении карты памяти SD после настройки “Использовать” на вкладке [Карта памяти SD] на “Карта памяти SD” (→стр. 55).

Когда выбрано “Не использовать” для “Карта памяти SD”, то во встроенной памяти камеры могут быть сохранены до 100 системных журналов.

Когда число сохраненных системных журналов достигло максимального, то новейшие журналы перезаписываются на более старые. При этом перезаписывание производится на старейший журнал в первую очередь.

Системные журналы представляются по 100 шт.

При использовании карты памяти SD журналы сохраняются даже при отключении камеры от сети питания. Когда карта памяти SD не используется, то журналы удаляются при отключении камеры от сети питания.

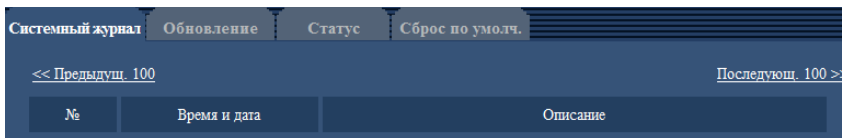

[Следующ. 100 >>]

При щелчке по “Следующ. 100 >>” отображаются следующие 100 системных журналов. **SW559**

SP509 **SF549** **SF539**

[<< Предыдущ. 100]

При щелчке по “<< Предыдущ. 100” отображаются предыдущие 100 системных журналов. **SW559**

SP509 **SF549** **SF539**

[№]

Отображается порядковый номер системного журнала.

[Время и дата]

Представляются время и дата возникновения ошибки.

Замечание

- Когда выбрано “Откл.” для “Формат отображения времени” на вкладке [Основная] (→стр. 51), время и дата журнала представляются в 24-часовом формате.

[Описание]

Отображается описание системного журнала. Подробнее о системных журналах см. стр. 197.

20.2 Обновление прошивки (защитной программы) [Обновление]

Щелкают по вкладке [Обновление] на странице “Техобслуживание”. (→стр. 45, стр. 47)

На этой странице может быть проверена и обновлена текущая прошивка (защитная программа) до новейшей версии. За более подробной информацией об обновлении прошивки (защитной программы) следует обращаться к дилеру.

Системный журнал		Обновление	Статус	Сброс по умолч.
Номер модели		100-00000		
MAC адрес		00:00:00:00:00:00		
Серийный номер		00000000		
Версия прошивки		1. Прошивка: 1.00 2. Данные о конфигурации: 1.00		
Версия IPL		1.00		
Версия HTML		100.1.00		
IPv6-адрес	Локальная связь	100:0:0:0:0:0:0:0		
	Статический			
	RA			
	DHCPv6			
Счетчик количества инсталляций программы просмотра		100		

Обзор...

Сбросить уставки в значения по умолчанию после завершения обновления.
(за исключением сетевых уставок) Выполнить

Не сбрасывать уставки в значения по умолчанию после обновления.

Файл HTML обязательно инициализируется после обновления версии.

Завершение обновления занимает около 9 минут.
Пожалуйста, подождите и не управляйте браузером во время данного процесса.

[Номер модели], [MAC адрес], [Серийный номер], [Версия прошивки], [Версия IPL], [Версия HTML], [IPv6-адрес], [Счетчик количества инсталляций программы просмотра]
Представляется информация о каждом пункте.

1. Обратившись к дилеру, скачивают прошивку новейшей версии на ПК.

ВНИМАНИЕ

- Пробел (пространство) не может применяться для имени директории, где скачанная прошивка сохраняется.
2. Щелкают по кнопке [Просмотр...], затем назначают скачиваемую прошивку.
 3. Щелкают по радиокнопке, соответствующей желаемому опциону, для того, чтобы определить, инициализировать ли уставки после окончания обновления прошивки.

Замечание

- Следует помнить, что настройки не могут быть восстановлены после выполнения операции по инициализации.
4. Щелкнуть по кнопке [Выполнить].
→ Отображается окно подтверждения. Когда выбрано “Не сбрасывать уставки в значения по умолчанию после обновления.”, то окно подтверждения не появляется.

ВНИМАНИЕ

- После завершения обновления удаляют временные файлы Интернета. (→стр. 201)
- Обновляют прошивку с использованием ПК в той же подсети, что и для прибора.
- При обновлении прошивки надо соблюдать инструктивные указания дилера.
- При обновлении приложения следует использовать назначенный файл (расширение: img) для обновления прошивки.
Имя прошивки, применяемой для обновления, должно быть “имя модели (следует употреблять строчные буквы. “WV-” не требуется)_xxxxx.img”.
* (“xxxxx” указывает версию прошивки.)
- В процессе обновления нельзя отключать камеру от сети питания.
- В процессе обновления никакой операции не следует выполнять. Нужно переждать его завершение.
- Нижеуказанные сетевые уставки не сбрасываются, пока идет обновление прошивки после выбора “Сбросить уставки в значения по умолчанию после завершения обновления. (за исключением сетевых уставок)”.
Вкл./Откл. для DHCP, IP-адрес, маска подсети, шлюз по умолчанию, HTTP-порт, HTTPS-порт, протокол соединений (HTTP/HTTPS), ключ CRT, сертификат сервера, настройка UPnP, скорость линии, управление пропускной способностью сети (скоростью передачи в битах), время и дата
- Программа просмотра, используемая на каждом ПК, должна быть лицензирована в индивидуальном порядке. За информацией о лицензировании ПО следует обращаться к вашему дилеру.

20.3 Проверка статуса [Статус]

Щелкают по вкладке [Статус] на странице “Техобслуживание”. (→стр. 45, стр. 47)

Статус (состояние) настоящей камеры может быть проверен на данной странице.

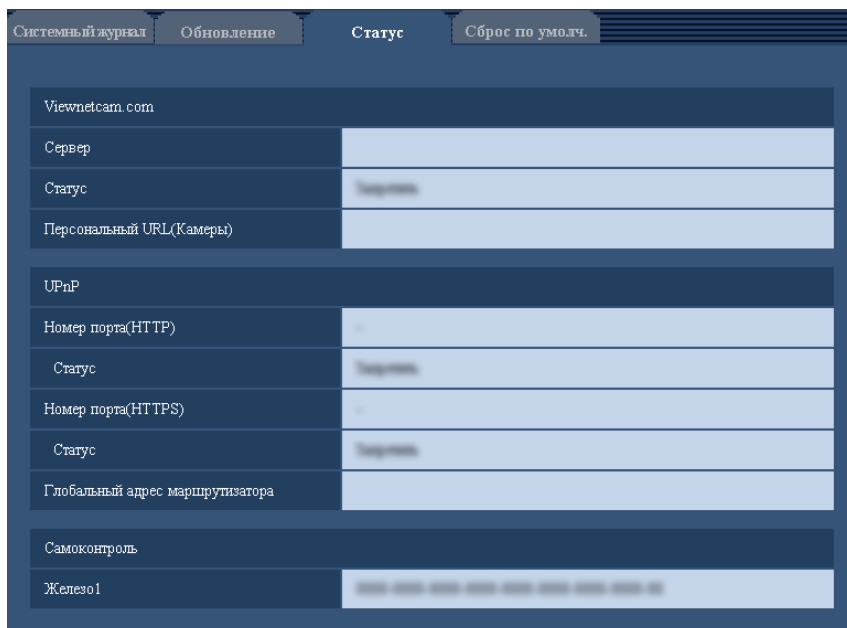

[Viewnetcam.com]

- **Сервер:** Отображается URL сервера службы "Viewnetcam.com".
- **Статус:** Отображается статус регистрации в "Viewnetcam.com".
- **Персональный URL(Камеры):** Отображается URL камеры, зарегистрированной в "Viewnetcam.com".

[UPnP]

- **Номер порта(HTTP), Номер порта(HTTPS):** Отображается номер порта, настраиваемого на переадресацию порта UPnP.
- **Статус:** Отображается статус переадресации порта.
- **Глобальный адрес маршрутизатора:** Отображается глобальный адрес маршрутизатора.

[Самоконтроль]

Отображается результат самоконтроля железа.

Замечание

- Подробнее о содержании отображаемых статусов (относящихся к службе "Viewnetcam.com", функции UPnP или самоконтролю) см. файл [Readme], находящийся на поставленном CD-ROM. Или подробнее см. наш веб-сайт (<http://panasonic.net/pss/security/support/info.html>).

20.4 Сброс уставок/Перезапуск камеры [Сброс по умолч.]

Щелкают по вкладке [Сброс по умолч.] на странице "Техобслуживание". (→стр. 45, стр. 47)

Уставки и данные HTML камеры могут быть инициализированы, причем перезапуск камеры может быть осуществлен на данной странице.



[Сбросить уставки в значения по умолчанию(за исключением сетевых уставок)]

Щелкают по кнопке [Выполнить] для сброса параметров в состояние по умолчанию. Следует помнить, что сетевые уставки не сбрасываются.

Невозможно управлять камерой в течение около 3 минут после инициализации.

[Загрузить HTML-файлы по умолчанию(по меню установки).]

Щелкают по кнопке [Выполнить] для сброса файлов HTML в состояние по умолчанию.

Невозможно управлять камерой в течение около 3 минут после инициализации.

[Сбросить уставки в значения по умолчанию и загрузить HTML-файлы по умолчанию.]

Щелкают по кнопке [Выполнить] для сброса параметров камеры и файлов HTML в состояние по умолчанию. Следует помнить, что сетевые уставки не сбрасываются.

Невозможно управлять камерой в течение около 3 минут после инициализации.

[Перезапустить]

Щелкают по кнопке [Выполнить] для перезапуска камеры. Невозможно управлять камерой в течение около 2 минут после перезапуска камеры.

Замечание

- Для инициализации сетевых настроек (→стр. 151) отключают камеру от сети питания, затем снова подключают ее к сети питания, удерживая кнопку [INITIAL SET] на приборе в нажатом положении кнопки [INITIAL SET] в течение 5 секунд. После отпускания кнопки выжидают около 3 минуты. Камера перезапускается и параметры, включая сетевые, инициализируются. Не следует отключать модуль от сети питания в течение около 3 минут после подключения к сети питания.

SW559 SP509 SF549 SF539 :

- Функция извещения позволяет пользователям извещать об ошибке оговоренный почтовый адрес и исходного почтового адресата тревоги при возникновении ошибки, такой как отсутствие карты памяти SD в слоте для ее установки после перезапуска или вставку заблокированной карты памяти SD. (→стр. 128, стр. 129)

21 О представляемом системном журнале

Индикация ошибок, относящихся к SMTP

Категория	Представление	Описание
Ошибка в POP3-сервере	Ошибка аутентификации.	<ul style="list-style-type: none"> Введенное имя или пароль пользователя, по всей вероятности, неправильны. Проверить, правильно ли конфигурированы уставки почты.
	Не удалось найти POP3-сервер.	<ul style="list-style-type: none"> IP-адрес сервера, по всей вероятности, неправилен. Проверить, правильно ли конфигурирован IP-адрес сервера. POP3-сервер, по всей вероятности, выключен. Обратиться к сетевому администратору.
Ошибка в SMTP-сервере	Ошибка аутентификации.	<ul style="list-style-type: none"> Введенное имя или пароль пользователя, по всей вероятности, неправильны. Проверить, правильно ли конфигурированы уставки почты.
	Не удалось получить разрешение на доступ к электронному адресу от DNS.	<ul style="list-style-type: none"> Назначенный IP-адрес DNS, по всей вероятности, неправилен. Проверить, правильно ли конфигурированы параметры NTP. DNS-сервер, по всей вероятности, выключен. Обратиться к сетевому администратору.
	Не удалось найти SMTP-сервер.	<ul style="list-style-type: none"> IP-адрес сервера, по всей вероятности, неправилен. Проверить, правильно ли конфигурирован IP-адрес сервера. SMTP-сервер, по всей вероятности, выключен. Обратиться к сетевому администратору.
Внутренние ошибки	Неопознанная ошибка.	<ul style="list-style-type: none"> Ошибка возникла в функции почты. Проверить, правильно ли конфигурированы уставки почты.

Индикация ошибок, относящихся к FTP

Категория	Представление	Описание
Ошибка в FTP-сервере	Не удалось получить разрешение на доступ к адресу FTP-сервера от DNS.	<ul style="list-style-type: none"> FTP-сервер, по всей вероятности, выключен. Обратиться к сетевому администратору.
	Не удалось найти FTP-сервер.	<ul style="list-style-type: none"> IP-адрес сервера, по всей вероятности, неправилен. Проверить, правильно ли конфигурирован IP-адрес сервера.

Категория	Представление	Описание
Ошибка соединения	Ошибка передачи файла.	<ul style="list-style-type: none"> Уставки FTP-сервера, по всей вероятности, неправильны. Проверить, правильно ли конфигурированы параметры FTP. Уставки, относящиеся к индицируемым пунктам, по всей вероятности, неправильны. Проверить, правильно ли конфигурированы параметры FTP.
	Ошибка пассивного режима.	
	Неудача логгута.	
	Неудачное изменение директории.	
	Имя или пароль пользователя неправильны.	
Внутренние ошибки	Неопознанная ошибка.	<ul style="list-style-type: none"> Ошибка возникла в функции FTP. Проверить, правильно ли конфигурированы параметры FTP.

Индикация ошибок по “Viewnetcam.com”

Категория	Представление	Описание
Ошибка в сервере Viewnetcam.com	Не удалось разрешить вопрос сервера Viewnetcam.com от DNS.	<ul style="list-style-type: none"> Назначенный IP-адрес DNS, по всей вероятности, неправилен. Проверить, правильно ли конфигурированы параметры NTP. DNS-сервер, по всей вероятности, выключен. Обратиться к сетевому администратору.
Ошибка соединения	Нет ответа от сервера Viewnetcam.com.	<ul style="list-style-type: none"> Сервер “Viewnetcam.com”, по всей вероятности, отключен. Обратиться к сетевому администратору.
	Ошибка передачи файла.	
Внутренние ошибки	Неопознанная ошибка.	<ul style="list-style-type: none"> Возникла ошибка по функции “Viewnetcam.com”. Проверить, правильно ли конфигурированы настройки “Viewnetcam.com”.

Индикация ошибок по Обновление динамической DNS

Категория	Представление	Описание
Ошибка в DDNS-сервере	Не удалось получить разрешение на доступ к адресу DDNS-сервера от DNS.	<ul style="list-style-type: none"> Назначенный IP-адрес DNS, по всей вероятности, неправилен. Проверить, правильно ли конфигурированы параметры NTP. DNS-сервер, по всей вероятности, выключен. Обратиться к сетевому администратору.

Категория	Представление	Описание
Ошибка соединения	Отсутствие реакции DDNS-сервера.	<ul style="list-style-type: none"> DDNS-сервер, по всей вероятности, выключен. Обратиться к сетевому администратору.
	Зарегистрировано одно и то же имя хоста.	<ul style="list-style-type: none"> В DDNS-сервере уже зарегистрировано одно и то же имя хоста. Проверить, правильно ли конфигурированы настройки Обновление динамической DNS.
Внутренние ошибки	Неопознанная ошибка.	<ul style="list-style-type: none"> Ошибка возникла в функции DDNS. Проверить, правильно ли конфигурированы настройки Обновление динамической DNS.

Индикация ошибок, относящихся к NTP

Категория	Представление	Описание
Ошибка соединения	Отсутствие реакции NTP-сервера.	<ul style="list-style-type: none"> IP-адрес сервера, по всей вероятности, неправилен. Проверить, правильно ли конфигурирован IP-адрес сервера. NTP-сервер, по всей вероятности, выключен. Обратиться к сетевому администратору.
Внутренние ошибки	Неопознанная ошибка.	<ul style="list-style-type: none"> Ошибка возникла в функции NTP. Проверить, правильно ли конфигурированы уставки NTP.
Успешная синхронизация с NTP.	Продолжено обновление NTP.	<ul style="list-style-type: none"> Успешная коррекция времени.

Индикация журналов по HTTPS

Категория	Представление	Описание
HTTPS	Самоподписанный сертификат - Генерировать	<ul style="list-style-type: none"> Генерирование самоподписанного сертификата закончено.
	Самоподписанный сертификат - Удален	<ul style="list-style-type: none"> Удаление самоподписанного сертификата закончено.
	Запрос на подписание сертификата - Генерирован	<ul style="list-style-type: none"> Генерирование CSR (запроса на подписание сертификата) закончено.
	Сертификат CA - Инсталлирован	<ul style="list-style-type: none"> Инсталляция сертификата сервера закончена.
	Сертификат CA - Удален	<ul style="list-style-type: none"> Удаление сертификата сервера закончено.
	Прежний ключ CRT - Применен	<ul style="list-style-type: none"> Прежний ключ CRT применен.
	Ключ CRT - Генерирован	<ul style="list-style-type: none"> Генерирование ключа CRT закончено.

Индикация журналов по логину

Категория	Представление	Описание
Журнал	Имя пользователя или IP-адрес	<ul style="list-style-type: none"> Имя пользователя, производящего логин, представляется при выборе “Вкл.” для “Идент. польз.”. IP-адрес ПК, осуществляющего в текущее время доступ к камере, представляется, при выборе “Вкл.” для “Идент. хоста”.

Индикации ошибок, относящихся к извещению по протоколу тревоги Panasonic

Категория	Представление	Описание
Ошибка в Извещении по протоколу тревоги Panasonic	Не удалось найти адресат извещения.	<ul style="list-style-type: none"> IP-адрес адресата извещения, по всей вероятности, неправилен. Проверить, правильно ли конфигурирован IP-адрес адресата извещения. Адресат извещения, по всей вероятности, выключен. Обратиться к сетевому администратору.
	Невозможно разрешение адресов извещения из DNS	<ul style="list-style-type: none"> Настройки DNS -сервера, по всей вероятности, неправильны. Проверить, правильно ли конфигурированы параметры NTP. DNS-сервер, по всей вероятности, выключен. Обратиться к сетевому администратору.

22 Дефектовка

Прежде чем обратиться к дилеру с просьбой отремонтировать, следует проверить признаки по нижеприведенной таблице.

Если проблема не может быть разрешена даже после проверки и попытки разрешить по приведенной таблице, либо же проблема не описана в таблице, то следует обращаться к дилеру.

Ненормальный признак	Возможная причина/мероприятие устранения	Относящиеся страницы
Невозможен доступ через веб-браузер.	<ul style="list-style-type: none"> Надежно ли подсоединен LAN-кабель (категории 5 и лучше, STP*) к сетевому разъему камеры? *Только для E-модели 	Руководство по монтажу
	<ul style="list-style-type: none"> Горит ли контрольная лампочка связи? Если она не горит, то соединение с LAN, по всей вероятности, не установлено, либо сеть не работает правильно. Проверить, не имеют ли кабели плохого контакта, либо смонтировали ли проводки неправильно. 	Руководство по монтажу
	<ul style="list-style-type: none"> Подключена ли камера к сети питания? Проверить, подключена ли камера к сети питания. 	Руководство по монтажу
	<ul style="list-style-type: none"> Действительны ли установленные IP-адреса? 	151
	<ul style="list-style-type: none"> Не пытаетесь ли иметь доступ к неправильному IP-адресу? Проверить соединение следующим образом. С Windows command prompt (командной строкой), > ping "IP-адрес камеры". Если с камеры поступает ответ, то соединение считается нормальным. Если нет, то следует проделать любую из нижеуказанных операций. <ul style="list-style-type: none"> Перезапустив камеру, изменить IP-адрес с помощью "IP Setting Software" Panasonic в течение 20 минут после перезапуска. Перезапускают камеру, удерживая кнопку [INITIAL SET] на камере в нажатом положении. Камера инициализируется и IP-адрес сбрасывается в настройку по умолчанию "192.168.0.10". После инициализации камеры следует снова получить доступ к камере и задать IP-адрес. (При инициализации камеры все параметры камеры, заранее конфигурированные на меню установки, инициализируются.) 	- Руководство по монтажу

Ненормальный признак	Возможная причина/мероприятие устранения	Относящиеся страницы
	<ul style="list-style-type: none"> Выбрано ли “554” в качестве номера HTTP-порта? В качестве номера HTTP-порта выбрать номер порта, отличный от нижеуказанных номеров портов, используемых для камеры. Номер, используемый для камеры: 20, 21, 23, 25, 42, 53, 67, 68, 69, 110, 123, 161, 162, 443, 554, 995, 10669, 10670, 59000 - 61000 	154
Невозможен доступ через веб-браузер.	<ul style="list-style-type: none"> Не присвоен ли один и тот же IP-адрес прочим устройствам? Нет ли несоответствий между адресом и подсетью сети, к которой осуществляется доступ? Когда камера и ПК подсоединены к одной и той же подсети: Установлены ли IP-адреса камеры и ПК в общей подсети? Либо же установлен ли фражок “Использовать прокси-сервер” в уставках браузера? При доступе к камере в одной и той же подсети рекомендуется ввести адрес камеры в блок “Не использовать прокси-сервер для этих адресов”. Когда камера и ПК подсоединены к разным подсетям: Правильно ли установлен IP-адрес шлюза по умолчанию для камеры? Отлично ли имя, используемое в данный момент для получения доступа к камере, от имени, зарегистрированного в службе “Viewnetcam.com”? Снова попробовать получить доступ к камере с использованием зарегистрированного имени. Осуществлен ли доступ к “http://” во время использования функции HTTPS? Для использования функции HTTPS осуществить доступ к “https://”. Необходимо также ввести номер порта. 	-
Нельзя получить доступ к камере через Интернет.	<ul style="list-style-type: none"> Правильны ли сетевые настройки камеры? Правильно настроить шлюз по умолчанию или адрес DNS-сервера. Для использования службы DDNS проверить, правильны ли настройки. Конфигурирована ли настройка “Шлюз по умолчанию” на странице “Сеть”? Или правильна ли настройка? При установлении связи с использованием IPv4: Конфигурировать настройку “Шлюз по умолчанию” пункта “Сеть IPv4” на вкладке [Сеть] меню настройки. 	151

Ненормальный признак	Возможная причина/мероприятие устранения	Относящиеся страницы
	<ul style="list-style-type: none"> • Конфигурирована ли настройка переадресации порта для маршрутизатора? Для того, чтобы мог быть открыт доступ к камере через Интернет, необходимо Исполнить настройку переадресации порта, когда маршрутизатор, находящийся в действии, не поддерживает функцию UPnP. Подробнее об этом см.инструкцию по эксплуатации, поставленную с маршрутизатором. • Отключена ли функция UPnP маршрутизатора? Для включения функции UPnP см.инструкцию по эксплуатации, поставленную с используемым маршрутизатором. • Настроен ли маршрутизатор на фильтрацию пакетов для запрещения доступа к камере через Интернет? Конфигурировать настройки маршрутизатора, находящегося в действии, в сторону разрешения доступа к камере через Интернет. Подробнее о настройках см.инструкцию по эксплуатации, поставленную с маршрутизатором. 	155
	<ul style="list-style-type: none"> • Делается ли попытка иметь доступ к камере с использованием локального адреса (IP-адреса, используемого в локальной сети)? При доступе к камере следует использовать глобальный адрес (или URL, зарегистрированный в службе DDNS) и номер порта камеры как IP-адрес, используемый в Интернете. 	152 153 178
Нельзя получить доступ к камере через URL службы "Viewnetcam.com".	<ul style="list-style-type: none"> • Осуществлено ли извещение сервера службы "Viewnetcam.com" о глобальном адресе камеры (или маршрутизатора)? Для проверки информации о зарегистрированной камере произвести логин в страницу "Моя учетная запись" веб-сайта "Viewnetcam.com" (http://www.viewnetcam.com/). Если глобальный адрес не отображается в "IP-адрес", то получить доступ к камере и зарегистрировать информацию о пользователе в службе "Viewnetcam.com" на вкладке [DDNS] на странице "Сеть" меню настройки. Кроме того, отметить флажком "Статус" пункта "Viewnetcam.com" (на вкладке [Статус]) и системный журнал (на вкладке [Системный журнал]) на странице "Техобслуживание" меню настройки. 	181 194

Ненормальный признак	Возможная причина/мероприятие устранения	Относящиеся страницы
Неоднократно отображается окно аутентификации.	<ul style="list-style-type: none"> Изменены ли имя и пароль пользователя? Если во время доступа к камере изменяются имя и пароль другого пользователя, производящего логин в камеру на ином веб-браузере, то окно аутентификации отображается при каждом переключении или обновлении экрана. Изменена ли настройка [Аутентификация]? Когда изменена настройка [Аутентификация], то следует закрыть веб-браузер, а затем снова попробовать получить доступ к камере. 	-
Отображение экрана занимает много времени.	<ul style="list-style-type: none"> Осуществляется ли доступ к камере в режиме HTTPS? В данном режиме интервал обновления становится медленным из-за декодирования. 	-
	<ul style="list-style-type: none"> Осуществляется ли доступ к другой камере в одной и той же локальной сети через прокси-сервер? Конфигурируют веб-браузер так, чтобы не использовался прокси-сервер. 	-
	<ul style="list-style-type: none"> Просматривают ли два и более пользователя изображения с камеры одновременно? Когда два и более пользователя одновременно просматривают изображения с камеры, то отображение экрана может занимать много времени или интервал обновления может становиться медленным. 	-
Нельзя получить доступ к камере с мобильного.	<ul style="list-style-type: none"> Правильен ли URL? Или пропущено ли "/mobile" в конце URL? Проверить, правильно ли введен URL. При доступе к камере с мобильного необходимо ввести "/mobile" в конце URL, который используется для доступа к камере с ПК. 	21
	<ul style="list-style-type: none"> Отличен ли метод шифрования SSL от такового для камеры? Выбрать "HTTP" (нельзя выбирать "HTTPS") в параметре "HTTPS" - "Связь" на странице "Сеть" - вкладке [Сеть], затем снова получить доступ к камере. 	156
	<ul style="list-style-type: none"> Осуществлен ли доступ к "http://" во время использования функции HTTPS? Для использования функции HTTPS осуществить доступ к "https://". Необходимо также ввести номер порта. 	167

Ненормальный признак	Возможная причина/мероприятие устранения	Относящиеся страницы
Нельзя получить доступ к камере с мобильного терминала.	<ul style="list-style-type: none"> Правильен ли URL? Или пропущено ли "/cam" в конце URL? Проверить, правильно ли введен URL. При доступе к камере с мобильного терминала необходимо ввести "/cam" в конце URL, который используется для доступа к камере с ПК. 	23
	<ul style="list-style-type: none"> Отличен ли метод шифрования SSL от такового для камеры? Выбрать "HTTP" (нельзя выбирать "HTTPS") в параметре "HTTPS" - "Связь" на странице "Сеть" - вкладке [Сеть], затем снова получить доступ к камере. 	151
	<ul style="list-style-type: none"> Осуществлен ли доступ к "http://" во время использования функции HTTPS? Для использования функции HTTPS осуществить доступ к "https://". Необходимо также ввести номер порта. 	167
При производстве регистрации пользователя в службе "Viewnetcam.com" появляется ошибка в куки.	<ul style="list-style-type: none"> Конфигурирован ли веб-браузер так, чтобы прием куки был разрешен? Конфигурировать веб-браузер так, чтобы прием куки был разрешен. В Internet Explorer из [Сервис] выбрать [Свойства обозревателя], затем конфигурировать настройку куки в тэге [Прайвеси]. 	-
Не удастся произвести регистрацию пользователя в службе "Viewnetcam.com".	<ul style="list-style-type: none"> Правильен ли зарегистрированный электронный адрес? Если электронная почта со ссылкой на веб-сайт "Viewnetcam.com" не получена, то возможно, что зарегистрированный электронный адрес неправилен. Посетить веб-сайт "Viewnetcam.com" (http://www.viewnetcam.com/) для регистрации правильного электронного адреса. 	-
Невозможно получение изображений на карте памяти SD. SW559 SP509 SF549 SF539	<ul style="list-style-type: none"> Выбрано ли "Разрешить" для "FTP-доступ к камере" на вкладке [Сеть] на странице "Сеть". Необходимо заранее выбрать "Разрешить" для "FTP-доступ к камере" на вкладке [Сеть] на странице "Сеть". 	157
	<ul style="list-style-type: none"> Введен правильный пароль? Перезапустить веб-браузер и ввести пароль еще раз. 	64
	<ul style="list-style-type: none"> Доступ к карте памяти SD может оказаться неудачным. Снова запустить веб-браузер для повторной попытки получить изображения. 	-
Изображение не отображается.	<ul style="list-style-type: none"> Инсталлирована ли программа просмотра на ПК? Инсталлировать программу просмотра на ПК. 	3

Ненормальный признак	Возможная причина/мероприятие устранения	Относящиеся страницы
	<ul style="list-style-type: none"> • Версия DirectX® 9.0с или последующая? Проверить версию DirectX в следующей последовательности. <ol style="list-style-type: none"> 1. Выбрать “Исполнить...” в меню пуска Windows. 2. Ввести “dxdiag” в представленное диалоговое окно, затем щелкнуть по кнопке [Хорошо]. Если версия DirectX старше, чем 9.0с, то обновить ее. 	-
	<ul style="list-style-type: none"> • Поддерживает ли используемый мобильник разрешение 320×240 или 640×480? Или слишком велик ли размер данных-изображений для отображения изображений на мобильнике? Об ограничении размера данных-изображений см. инструкцию по эксплуатации мобильного, представленную с ним. 	-
Изображение не отображается. / Отображаются более старые изображения или журналы.	<ul style="list-style-type: none"> • Когда [Каждый раз, когда я посещаю веб-страницу] не выбрано в поле [Проверить новейшие версии сохраненных страниц:] в секции [Временные файлы Интернета] иногда не могут быть отображены изображения на странице “Живое”. В таком случае проделывают следующие операции. <ol style="list-style-type: none"> 1. Выбрать [Свойства обозревателя...] из [Сервис] в строке меню Internet Explorer. Представляется окно [Свойства обозревателя]. 2. При использовании Internet Explorer 7.0, Internet Explorer 8.0 или Internet Explorer 9.0: Щелкают по кнопке [Уставки] в секции [История просмотра] на вкладке [Общие], а затем выбирают [Каждый раз, когда я посещаю веб-страницу] в поле [Проверить новейшие версии сохраненных страниц:] в секции [Временные файлы Интернета] в окне [Настройки временных файлов Интернета и истории]. При использовании Internet Explorer 6.0: Щелкают по кнопке [Уставки...] в секции [Временные файлы Интернета] на вкладке [Общие], а затем выбирают [Каждое посещение страницы] в поле [Проверить новейшие версии сохраненных страниц:] в окне [Уставки]. 	-
Изображения отображаются расплывчато.	<ul style="list-style-type: none"> • Правильно ли отрегулирован фокус? Проверить, правильно ли отрегулирован фокус. 	Руководство по монтажу
Изображение не обновляется.	<ul style="list-style-type: none"> • В зависимости от версии браузера может затрудняться обновление изображения и др. 	Руководство по монтажу

Ненормальный признак	Возможная причина/мероприятие устранения	Относящиеся страницы
	<ul style="list-style-type: none"> В зависимости от трафика сети или интенсивности доступа к камере может затрудняться отображение изображения с камеры. Запросить изображение с камеры с использованием веб-браузера, нажимая клавишу [F5] и т.д. 	-
Изображение не отображается (или слишком темно).	<ul style="list-style-type: none"> Задана ли подходящая уставка уровня освещенности? Щелкнуть по кнопке [Нормальная] для [Яркость]. 	12
Изображения размыты.	<ul style="list-style-type: none"> Задана ли подходящая уставка уровня освещенности? Щелкнуть по кнопке [Нормальная] для [Яркость]. 	12
Возникает мерцание на экране.	<ul style="list-style-type: none"> Если зачастую происходит мерцание, то следует выбрать "Интерьерная сцена" в качестве "Режим управления освещенностью". 	94
Изображения не могут быть сохранены на карте памяти SD.	<ul style="list-style-type: none"> Правильно ли вставлена карта памяти SD? Проверить, правильно вставлена ли карта памяти SD на место. 	Руководство по монтажу
Запись/чтение данных на карте памяти SD завершилась/завершилось неудачной/неудачным. SW559 SP509 SF549 SF539	<ul style="list-style-type: none"> Форматирована ли карта памяти SD? Форматировать карту памяти SD. 	62
	<ul style="list-style-type: none"> Не установлен ли переключатель защиты от записи в положение "LOCK"? Если переключатель защиты от записи установлен в положение "LOCK", то доступная емкость/ суммарная емкость карты памяти SD, отображаемые по параметру "Остаточная емкость" на вкладке [Карта памяти SD], будут "*****KB/*****KB". 	-
	<ul style="list-style-type: none"> Отображено ли "-----KB-----KB" на пункте "Остаточная емкость" на вкладке [Карта памяти SD]? Форматировать карту памяти SD. 	62
	<ul style="list-style-type: none"> Получена ли ошибка распознавания при использовании функции "Диаг." пункта "Извещение по E-mail" или "Протокол тревоги Panasonic"? Форматировать карту памяти SD. 	62 128 129
	<ul style="list-style-type: none"> Не вышла ли карта памяти SD из строя? Число раз перезаписывания на карту памяти SD ограничено. Если перезаписывание уже произведено многократно, то этот признак, по всей вероятности, указывает, что ресурс карты приближается к концу. Рекомендуется заменить карту памяти SD новой. 	-

Ненормальный признак	Возможная причина/мероприятие устранения	Относящиеся страницы
Изображения не представляются или не обновляются плавно.	<ul style="list-style-type: none"> • Удалить временные файлы Интернета в следующем порядке. <ol style="list-style-type: none"> 1. Выбрать “Свойства обозревателя...” под “Сервис” в строке меню Internet Explorer. Отображается окно “Свойства обозревателя”. 2. Щелкнуть по кнопке [Удалить файлы...] в блоке “Временные файлы Интернета” на вкладке [Общие]. 	-
	<ul style="list-style-type: none"> • Функция брандмауэра, которую имеет антивирусное ПО, может быть, фильтрует порт камеры. Исключают номер порта камеры из перечня номеров портов, фильтруемых антивирусным ПО. 	-
Контрольная лампочка не загорается.	<ul style="list-style-type: none"> • Выбрано ли “Откл.” в параметре “Контрольная лампочка” на странице “Основная”? Выбрать “Вкл.” в параметре “Контрольная лампочка”. 	51
Изображения H.264 не отображаются.	<ul style="list-style-type: none"> • Если с ПК, на который инсталлированы вьюеры “Network Camera View 3” и “Network Camera View 4S”, удален вьюер “Network Camera View 4”, то могут не отображаться изображения H.264. В таком случае с ПК удаляют программу просмотра “Network Camera View 3”, а затем инсталлируют программу просмотра “Network Camera View 4S”. 	3

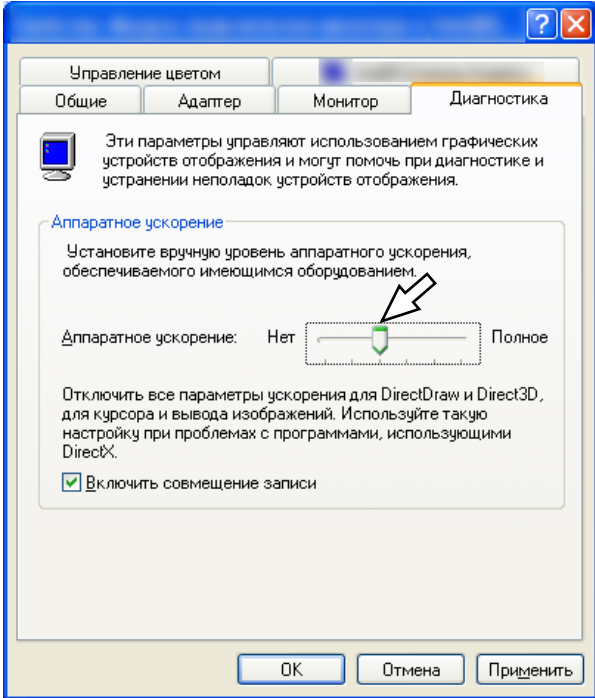
Ненормальный признак	Возможная причина/мероприятие устранения	Относящиеся страницы
<p>При отображении изображений H.264 на двух и более окнах веб-браузера изображения с двух и более камер отображаются последовательно на одном окне браузера.</p>	<ul style="list-style-type: none"> • Причиной этому может быть комбинация адаптера дисплея и драйвера. Когда это возникло, то следует прежде всего обновить драйвер адаптера дисплея до новейшей версии. Если обновление версии драйвера не разрешит проблему, отрегулировать ускорение железа следующим образом. Следующее описание относится к случаю, когда на применяемом ПК инсталлирована Windows XP. <ol style="list-style-type: none"> 1. Щелчком правой кнопкой мыши по рабочему столу выбирают “Свойства” из появившегося всплывающего меню. 2. Выбрать “Уставки” в параметре “Свойства дисплея”, а затем щелкнуть по кнопке [Расширенное]. 3. Щелкнуть по вкладке [Диагностика], а затем отключить ускорение DirectDraw путем регулирования уровня Ускорения железа. 	-

Строка информации

В зависимости от ОС, установленной на ПК, может возникать следующее явление. При возникновении такого явления надо руководствоваться нижеприведенными инструктивными указаниями. Выполнение следующих решений может не оказывать свое влияние на прочие приложения.

При использовании Internet Explorer 9.0:

“Строка информации” (①), выраженная в нижеуказанной таблице ненормальных признаков и мероприятий, отображается под строкой адреса только при наличии информации для связи.

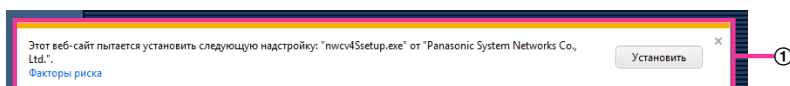

При использовании Internet Explorer 6.0, Internet Explorer 7.0 или Internet Explorer 8.0:

“Строка информации” (②), выраженная в нижеуказанной таблице ненормальных признаков и мероприятий, отображается под строкой адреса только при наличии информации для связи.

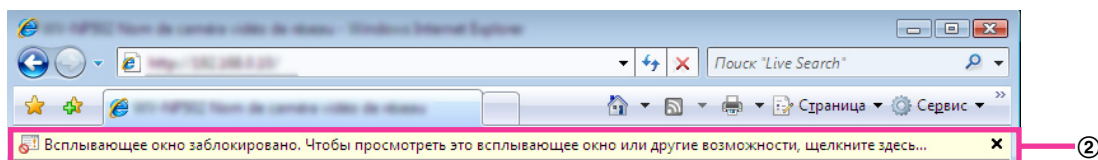

Ненормальный признак	Возможная причина/мероприятие устранения	Относящиеся страницы
На строке информации отображается следующее сообщение. “Всплывающее окно заблокировано. Для просмотра этого всплывающего окна или дополнительных свойств щелкните здесь...” (Internet Explorer 6, Internet Explorer 7, или Internet Explorer 8)	<ul style="list-style-type: none"> Щелкают по строке информации, затем выбирают “Всегда разрешать всплывающие окна от этого веб-узла...”. Представляется диалоговое окно: “Разрешить всплывающие с этого сайта?”. Щелкнуть по кнопке [Да]. 	-
На строке информации отображается следующее сообщение. “Данный веб-сайт требует запуска следующего аддона: “Модуль WebVideo” компании “Panasonic System Networks Co.,Ltd.”.” (Internet Explorer 9)	<ul style="list-style-type: none"> Выбрать [Установить]. 	-

Ненормальный признак	Возможная причина/мероприятие устранения	Относящиеся страницы
<p>На строке информации отображается следующее сообщение. “Данный сайт может потребовать нижеуказанного Active X control ‘nwcsv4setup.exe’ от ‘Panasonic System Networks Co., Ltd.’.” (Internet Explorer 6, Internet Explorer 7, или Internet Explorer 8)</p>	<ul style="list-style-type: none"> Щелкают по строке информации, затем выбирают “Инсталлировать Active X Control”. Отображается окно “Предупреждение о безопасности”. Щелкнуть по кнопке [Инсталлировать] на отображенном окне “Предупреждение о безопасности”. 	-
<p>На строке информации отображается следующее сообщение. “Данный веб-сайт требует инсталляции следующего аддона: ”nwcsv4Ssetup.exe” компании ”Panasonic System Networks Co.,Ltd.”.” (Internet Explorer 9)</p>	<ul style="list-style-type: none"> Выбрать [Инсталлировать]. Отображается окно “Предупреждение о безопасности”. Щелкнуть по кнопке [Инсталлировать] на отображенном окне “Предупреждение о безопасности”. 	-
<p>На всплывающем окне представляется ненужная строка состояния или линейка прокрутки.</p>	<ul style="list-style-type: none"> Щелкнуть по “Свойства обозревателя...” под “Сервис” строки меню Internet Explorer, а затем щелкнуть по вкладке [Безопасность]. Щелкнуть по “Интернет” в поле “Выберите зону Интернета, чтобы присвоить ей политику безопасности”. Далее щелкнуть по кнопке [Другой...] для открытия окна “Установка безопасности”. Под “Разное” выбрать “Разрешить” в параметре “Разрешить инициализированные скриптом окна без ограничения размера или положения”. Щелкнуть по кнопке [ОК]. Когда отображается окно предупреждения, то щелкнуть по кнопке [Да]. 	-
<p>Изображения не пригоняются к кадрам</p>	<ul style="list-style-type: none"> Если в параметре “Настройка DPI” выбрано “120 DPI”, то они могут не отображаться правильно. Щелкнуть сначала по вкладке [Уставки] в окне “Свойства” пункта “Экран” (на панели управления), а затем по кнопке [Расширенное]. При необходимости изменяют “Настройка DPI”. 	-

23 Структура директории драйва В (WV-SW559/WV-SP509/WV-SF549/WV-SF539)

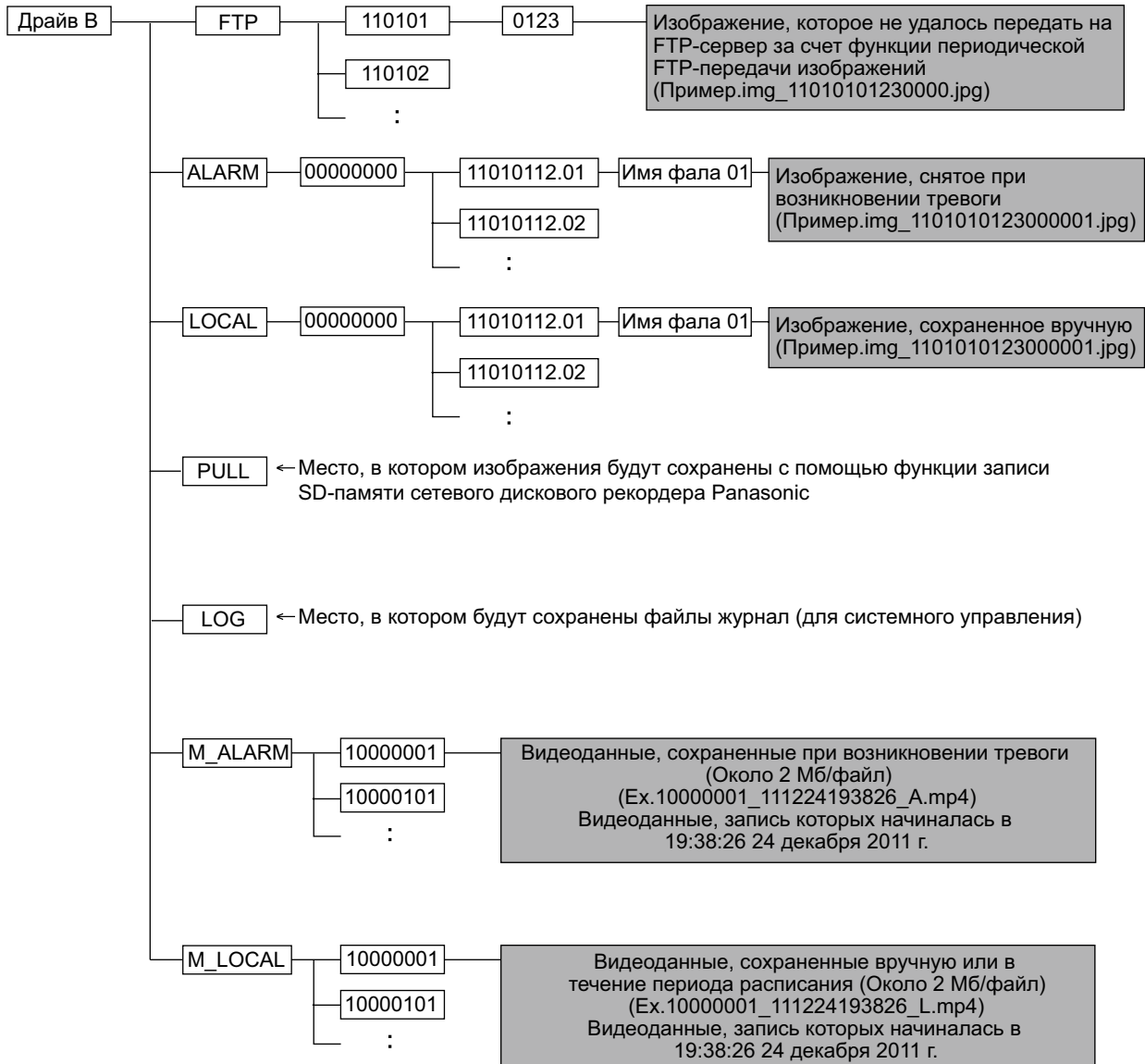

Panasonic Corporation

<http://panasonic.net>

Importer's name and address to follow EU rules:

Panasonic Testing Centre

Panasonic Marketing Europe GmbH

Winsbergring 15, 22525 Hamburg F.R.Germany

© Panasonic System Networks Co., Ltd. 2012

PGQP1266YA N0412-1052